



BIG WHITE®

NOUVEAUTÉS

04/24



BIEN INFORMÉ

Restez informé et reçu toujours nos prix actuels.
Scanne maintenant le code QR et visitez notre
site Web.



KS LICHT et SLV : des partenaires forts en matière d'éclairage depuis plus de 30 ans

CENTRE DE COLLECTE À ESSEN

Depuis plus de 30 ans, la société KS Licht- und Elektrotechnik GmbH complète les produits et services SLV par une large gamme de prestations. Nous disposons d'un centre d'enlèvement des produits SLV au cœur de la Ruhr, où vous pouvez venir chercher rapidement les marchandises que vous avez commandées chez nous.

DÉCOUVREZ LES LUMINAIRES SLV EN DIRECT

Nous présentons une large gamme de luminaires SLV sur une surface d'exposition de plus de 300 m². Nos conseillers en éclairage professionnels sont à votre disposition pour vous donner des conseils personnalisés. En même temps, vous pouvez profiter de notre exposition pour présenter nos luminaires à vos clients en termes de fonction et d'effet. Convincez-vous de la qualité de nos luminaires d'extérieur à l'exposition Outdoor.

CONCEPTION GRATUITE DE L'ÉCLAIRAGE

Nous travaillons avec vous pour développer des solutions d'éclairage pratiques adaptées à vos besoins. Qu'il s'agisse de locaux professionnels, d'espaces commerciaux ou d'environnements privés, nos concepteurs d'éclairage ont toujours les bons concepts pour une solution adaptée et efficace sur le plan énergétique. Nous nous ferons un plaisir de calculer le temps de retour sur investissement de votre nouvel éclairage LED à économie d'énergie.

KS LUMINAIRES BOUTIQUE EN LIGNE MULTIMARQUES

Dans notre boutique en ligne professionnelle à l'adresse www.KS-Licht.ch vous trouverez tout ce qui peut vous aider dans votre travail quotidien:

- Offres spéciales actuelles et nouveaux produits
- Vérifier la disponibilité des produits en ligne
- Trouver et commander facilement toutes les pièces de rechange
- Formulaire de commande rapide
- Tous les catalogues à télécharger ou à consulter avec des liens vers les produits
- Textes de spécification, courbes de répartition de la lumière, plug-ins LDT et tableaux de calcul rapide

KS Licht- u. Elektrotechnik GmbH
Manderscheidtstr. 8c
45141 Essen

Tel.: +49 (0)201-899 24-0
Fax : +49 (0)201-899 24-124

Onlineshop: www.KS-Licht.ch
Internet: www.KS-Germany.com
Email: Verkauf@KS-Germany.com

Venez nous rendre visite sur place ou appelez-nous:

lundi - jeudi de 08.00 h à 16.30 h
Vendredi de 08.00 h à 15.00 h

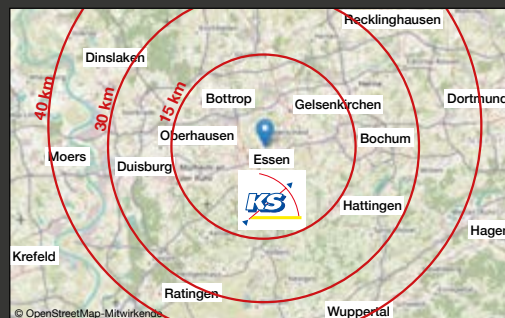

Scannez le lien vers notre formulaire de commande rapide et obtenez des informations actualisées sur la disponibilité des marchandises!



www.ks-licht.ch/formulaire-de-commande-rapide







La lumière est un élément protéiforme qui influence tous les domaines de notre vie. Les possibilités offertes par SLV pour faire de l'éclairage et donc de la lumière une expérience unique sont tout aussi variées.

EXPERIENCE LIGHT.

KAMI	8
ONE® FLAT	12
VARYT	14
LALU®	18
PANTILO CONVEX	20
DASAR®	22
HELIA SLIM	24
MODELA	26
D-RING	28
Q-RING	30
ACCESSOIRES	32



KAMI

Si les membres de la famille KAMI ont tous en commun un design moderne et minimaliste, chacun a sa propre particularité : le nouvel encastré de plafond diffuse une lumière de haute qualité que vous pourrez orienter de manière flexible. Ce projecteur très fin, d'un diamètre de 5,5 cm, est disponible en coloris noir et blanc avec des anneaux décoratifs or, blanc et noir. Le remplacement de la source est rapide et facile grâce à son boîtier amovible.

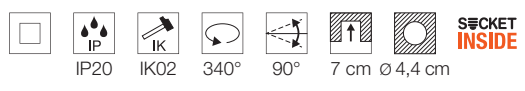
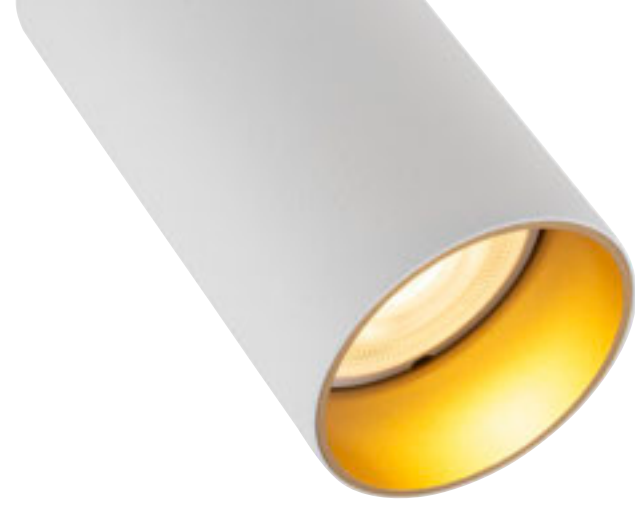

KAMI RL

220-240 V ~50/60 Hz

Épaisseur du support de montage : 20 mm max.

- Noir
- Blanc / noir
- Noir / or
- Blanc
- Blanc / or

Matière : aluminium

Variante	Ref.	Douille	Watt	Dimensions
RL noir, simple	1007745	1 x GU10, max. Ø : 5,1 cm	max. 10 W	Ø 5,5 cm ; H : 15,5 cm
RL noir / or, simple	1007741			
RL blanc, simple	1007744			
RL blanc / noir, simple	1007742	1 x GU10, max. Ø : 5,1 cm	max. 10 W	Ø 5,5 cm ; H : 15,5 cm
RL blanc / or, simple	1007740			

	LED QPAR51 GU10	6 W 38°	1005076	2700 K 450 lm CEE=F 6 kWh/1000 h
--	--------------------	-----------	----------------	---





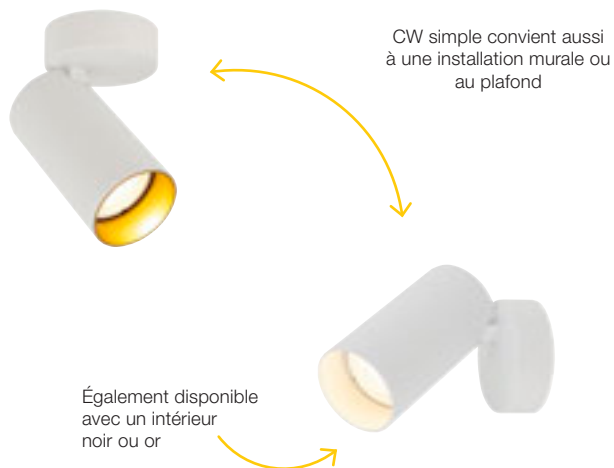

KAMI CW, CL

220-240 V ~50/60 Hz

- Noir
- Blanc / noir
- Noir / or
- Blanc
- Blanc / or

Matière : aluminium

Variante	Ref.	Douille	Watt	Dimensions
CW noir, simple	1007721	1 x GU10, max. Ø : 5,1 cm	max. 10 W	Ø 5,5 cm ; H : 10,5 cm Patère : Ø 7 cm, H : 2,4 cm
CW noir / or, simple	1007717			
CW blanc, simple	1007720			
CW blanc / noir, simple	1007718	1 x GU10, max. Ø : 5,1 cm	max. 10 W	Ø 5,5 cm ; H : 10,5 cm Patère : Ø 7 cm, H : 2,4 cm
CW blanc / or, simple	1007716			
CL noir, double	1007727	2 x GU10, max. Ø : 5,1 cm	max. 10 W	Ø 5,5 cm ; H : 10,5 cm Patère : L : 17 cm, l : 5 cm, H : 2,4 cm
CL noir / or, double	1007723			
CL blanc, double	1007726			
CL blanc / noir, double	1007724	2 x GU10, max. Ø : 5,1 cm	max. 10 W	Ø 5,5 cm ; H : 10,5 cm Patère : L : 17 cm, l : 5 cm, H : 2,4 cm
CL blanc / or, double	1007722			
CL noir, double, long	1007733	2 x GU10, max. Ø : 5,1 cm	max. 10 W	Ø 5,5 cm ; H : 10,5 cm Patère : L : 40 cm, l : 5 cm, H : 2,4 cm
CL noir / or, double, long	1007729			
CL blanc, double, long	1007732			
CL blanc / noir, double, long	1007730	2 x GU10, max. Ø : 5,1 cm	max. 10 W	Ø 5,5 cm ; H : 10,5 cm Patère : L : 40 cm, l : 5 cm, H : 2,4 cm
CL blanc / or, double, long	1007728			
CL noir, triple, long	1007739	3 x GU10, max. Ø : 5,1 cm	max. 10 W	Ø 5,5 cm ; H : 10,5 cm Patère : L : 70 cm, l : 5 cm, H : 2,4 cm
CL noir / or, triple, long	1007735			
CL blanc, triple, long	1007738			
CL blanc / noir, triple, long	1007736	3 x GU10, max. Ø : 5,1 cm	max. 10 W	Ø 5,5 cm ; H : 10,5 cm Patère : L : 70 cm, l : 5 cm, H : 2,4 cm
CL blanc / or, triple, long	1007734			



LED QPAR51
GU10

6 W | 38° 1005077

2700 K | 450 lm | CEE=F
6 kWh/1000 h





ONE® FLAT

Un triple anneau pour un nouveau design tout en rondeur : la suspension ONE® FLAT, à variation DALI Touch, ajoute à la famille de luminaires SLV déjà appréciée un membre supplémentaire. Doté de trois anneaux lumineux plats qui garantissent des performances exceptionnelles. Les LED haut de gamme diffusent une lumière à la température de couleur réglable par interrupteur CCT (2700/3000 K) et un rendu des couleurs élevé (IRC > 90). Elles présentent également une longue durée de vie de 50 000 heures. Une solution idéale pour les salons des habitations privées ou les commerces. Une conception rondement menée pour une expérience lumineuse parfaite.



ONE FLAT PD

220-240 V ~50/60 Hz | 1700 mA
Puissance totale : 58 W

● Noir ○ Blanc ● Laiton

Matière : aluminium / acier

Variante	Ref.	Lumen	Kelvin	IRC	Dimensions
noir	1007701				
PD, blanc	1007702	3500 lm	2700 K	90	ø : 80 cm, H : 2 cm
triple		3700 lm	3000 K		
laiton	1007703				





VARYT

La suspension VARYT ajoute une note de design moderne et élégant dans toutes les pièces. Cette conception haut de gamme en acier et aluminium est disponible en quatre coloris tendance différents. Son abat-jour en verre Triplex diffuse une lumière homogène qui transforme chaque recoin de la pièce en cocon de bien-être. Enfin, vous pouvez choisir votre abat-jour parmi trois modèles en verre (diamant, ligné ou plissé), disponibles séparément.

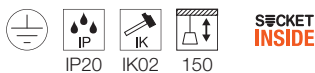

VARYT PD

220-240 V ~50/60 Hz

● Noir ○ Blanc ● Laiton ● Chrome

Matière : aluminium

Variante	Ref.	Douille	Watt	Dimensions
noir	1007815			
blanc	1007814			
laiton	1007812	1 x E14	max. 6 W	Ø 12 cm ; H : 17,5 cm
chrome	1007813	Ø max. : 3,8 cm, L : 11 cm		Patère : Ø 9 cm, H : 2,6 cm

LED	4,2 W 320°	1005284	2700 K 380 lm CEE=G 5 kWh/1000 h		
C35	4,2 W 320°	1005285	2700 K 350 lm CEE=G 5 kWh/1000 h		





VARYT

Les abat-jour en verre VARYT complètent à merveille les luminaires VARYT pour ajouter modernité et élégance. Avec leur qualité haut de gamme et leurs finitions incomparables, ils installent une atmosphère sans égale. Leur verre travaillé projette des jeux d'ombres singuliers qui ajoutent une touche personnelle à tout espace.



VARYT ABAT-JOUR EN VERRE

● Fumé ● Ambre ○ Blanc

Matière : verre

Compatible avec toutes les lampes à poser, appliques et plafonniers VARYT



Article		Ref.	Dimensions
Abat-jour en verre	diamant fumé	1007858	Ø : 11 cm H : 12,5 cm
	diamant ambre	1008023	Ø : 11 cm H : 12,5 cm
	ligné blanc	1007859	ø : 12 cm, H : 13 cm
	plissé blanc	1007860	ø : 11,5 cm, H : 13,5 cm



LED	4,2 W 320°	1005284	2700 K 380 lm CEE=G 5 kWh/1000 h	
C35	4,2 W 320°	1005285	2700 K 350 lm CEE=G 5 kWh/1000 h	





LALU®

Découvrez l'expérience Mix & Match sous sa forme la plus élégante : LALU® est la nouvelle famille de suspensions SLV qui combine divers socles avec différents abat-jour. Cette base LED à 48 V et température de couleur blanc chaud 3000 K diffuse une lumière qui, combinée aux composants compatibles, apportera un plus à toutes vos pièces de vie.



LALU® PD, 48 V LED BASE

48 V | 200 mA
Puissance totale : 8 W

● Noir ○ Blanc ● Bronze

Matière : aluminium

Variante	Ref.	Lumen	Kelvin	IRC	Dimensions
PD, Base	noir	1007749	700 lm	3000 K	90
	blanc	1007748			
	bronze	1007747			

⊕	Ref.	Dimensions
LALU® TETRA 14	noir / bronze antique	1007523
	blanc / or	1007522
	bronze antique	1007521
LALU® TETRA 24	noir / bronze antique	1007526
	blanc / or	1007525
	bronze antique	1007524
LALU® CONE 15	noir / bronze antique	1007532
	blanc / or	1007531
	bronze antique	1007530
LALU® ELYPSE 15	noir / bronze antique	1007535
	blanc / or	1007534
	bronze antique	1007533
LALU® ELYPSE 22	noir / bronze antique	1007538
	blanc / or	1007537
	bronze antique	1007536
LALU® PLATE 15	noir / bronze antique	1007544
	blanc / or	1007543
	bronze antique	1007542
LALU® PLATE 22	noir / bronze antique	1007547
	blanc / or	1007546
	bronze antique	1007545



Combinez les formes et les couleurs des suspensions LALU®



CONVEX

PANTILO CONVEX est le nom de cette suspension SLV au design unique, dont l'abat-jour bombé en verre est désormais disponible en coloris cuivre, or et blanc. Les différentes longueurs de câble (150 cm / 250 cm), qui peuvent également être raccourcies, permettent de couvrir toutes les hauteurs d'installation. Une suspension originale destinée à l'hôtellerie, la restauration ou au salon des habitations privées, dont l'effet peut encore être renforcé en disposant plusieurs luminaires en nuage.

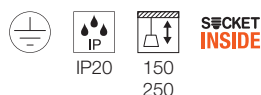

PANTILO CONVEX PD

220-240 V ~50/60 Hz



Matériau : verre et acier

Variante	Ref.	Douille	Watt	Dimensions
29 PD	cuivre	1007879	1 x E27 Ø max. : 10 cm, L : 20 cm	max. 40 W Ø : 29 cm ; H : 25 cm Câble nu, longueur : 250 cm Patère à commander séparément
	or	1007880		
	blanc	1007881		
40 PD	cuivre	1007876	1 x E27 Ø max. : 15 cm, L : 30 cm	max. 40 W Ø : 40 cm ; H : 35 cm Patère : Ø 12 cm, H : 3 cm, longueur du câble : 150 cm
	or	1007877		
	blanc	1007878		

⊕	Ref.	
Adaptateur	noir	143120
1 all.	blanc	143121
PANTILO		
CONVEX 29	gris	143124
Adaptateur	noir	145990
3 all.	blanc	145994
PANTILO		
CONVEX 29	gris	1001542
FITU Patère	noir	132600
1 passe-fil	blanc	132601
PANTILO	or	1002163
CONVEX 29	chrome	132605

⚡	A60	7,5 W 180°	1005305	2700 K 720 lm CEE=F 8 kWh/1000 h	CL	
---	-----	--------------	----------------	---	----	--



DASAR®

Les encastrés de sol DASAR® illuminent tous les bâtiments. Les réflecteurs interchangeables disponibles séparément (15°, 36°, 50°) offrent par ailleurs une flexibilité maximale pour la mise en valeur des architectures. Parfait pour éclairer les façades avec efficacité et élégance.



DASAR® M RL

220-240 V ~50/60 Hz | 200 mA

Puissance totale : 6,5 W

● Acier inoxydable

Matériau : acier inoxydable 316

Variante	Ref.	Lumen	Kelvin	IRC	Dimensions
RL, rond inox	1007810	450 lm	3000 K	80	ø : 13 cm, P : 14 cm
RL, carré inox	1007811	450 lm	3000 K	80	L : 12 cm, l : 12 cm, P : 14 cm

⊕	Ref.	Dimensions
Boîtier de montage noir	1007822	ø : 31 cm, P : 18 cm
Réflecteur 15° argent	1007683	
Réflecteur 36° argent	1007684	
Réflecteur 50° argent	1007685	

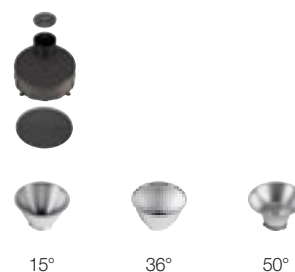



HELIA SLIM

Avec une ou deux têtes de lampe, le luminaire sur piquet HELIA SLIM s'intègre naturellement dans tout type d'environnement grâce à son design minimaliste et sa surface noire. Son revêtement de qualité offre une utilisation durable, même à proximité de la mer.

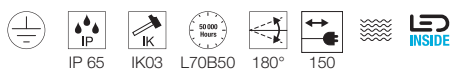

HELIA SLIM POLE

220-240 V ~50/60 Hz | 500 mA

Puissance totale : 6 W / 12 W

● Noir

Matière : aluminium

Variante	Ref.	Lumen	Kelvin	IRC	Dimensions
Borne simple noir	1007868	450 lm	3000 K	80	I : 12 cm, H : 60 cm, P : 8,5 cm
Borne double noir	1007869	900 lm	3000 K	80	I : 12 cm, H : 60 cm, P : 12 cm



MODELA

Avec sa forme originale, l'applique murale MODELA fait briller la tendance du coloris or dans les espaces extérieurs. Ses lignes douces et incurvées donnent naissance à deux faisceaux lumineux nettement définis, pour de magnifiques accents décoratifs vers le haut et le bas.



MODELA WL

220-240 V ~50/60 Hz
Puissance totale : 7,5 W

● Noir ○ Blanc ●● Noir / or ○● Blanc / or

Matière : aluminium

Variante	Ref.	Lumen	Kelvin	IRC	Dimensions	
WL up/ down	Noir	1007808	2 x 385 lm	2700 K	80	l : 9,7 cm, H : 20,2 cm, P : 9 cm
	blanc	1007809	2 x 400 lm			
	Noir / or	1007807	2 x 405 lm			
	Blanc / or	1007806	2 x 405 lm			



D-RING

Les appliques de la famille RING reprennent la tendance des formes organiques. Les différents diamètres offrent de nombreuses possibilités de conception en matière de lumière indirecte. Grâce au traitement spécial de leur surface, ces luminaires peuvent s'utiliser sans problème en bord de mer. En combinant plusieurs formes et coloris, ils permettent de créer de superbes effets sur toutes les façades.



D-RING WL

220-240 V ~50 Hz | 95 / 190 mA

Puissance totale : 7,5 W / 15 W

● Noir ○ Blanc

Matière : aluminium



Variante	Ref.	Lumen	Kelvin	IRC	Dimensions
WL S	1007911	630 lm	2700 K	80	ø : 16 cm, P : 5 cm
		650 lm	3000 K		
	1007912	790 lm	2700 K		
		820 lm	3000 K		
WL M	1007913	1260 lm	2700 K	80	ø : 25 cm, P : 5 cm
		1360 lm	3000 K		
	1007914	1540 lm	2700 K		
		1590 lm	3000 K		



Q-RING

La nouvelle famille Q-RING s'empare avec élégance de la tendance actuelle aux formes organiques. Sa lumière blanc chaud (3000 K) indirecte met discrètement en scène les façades, sans éblouir. Grâce au traitement spécial de leur surface, ces luminaires peuvent aussi s'utiliser sans problème en bord de mer.



Q-RING WL

220-240 V ~50/60 Hz
Puissance totale : 10 W

● Noir ○ Blanc

Matière : aluminium



Variante	Ref.	Lumen	Kelvin	IRC	Dimensions	
WL	noir	1007918	950 lm	3000 K	80	ø : 27 cm, P : 11 cm
	blanc	1007919				
WL	noir	1007916	950 lm	3000 K	80	ø : 27 cm, P : 11 cm
Sensor	blanc	1007917				

NOUVEAUX ACCESSOIRES

STATION DE CHARGE VINOLINA TWO

VINOLINA TWO est le nom de la lampe de table de haute qualité en finition aluminium qui peut être utilisée à l'extérieur grâce à son indice de protection IP65. Dotée d'un design intemporel, une seule charge de sa batterie vous assure 10 heures de lumière dirigée vers le haut et le bas, dont vous pouvez même régler la température de couleur. Elle se recharge à l'aide de cette station de charge pouvant accueillir jusqu'à six luminaires.



La station de charge à 6 postes est uniquement compatible avec VINOLINA TWO. Pour une capacité de charge encore plus importante, les plaques de chargement peuvent être branchées ensemble et utilisées via un câble.

Luminaires VINOLINA TWO non fournis avec la station.



ALIMENTATION LED 25 W | 24 V

● Noir

Matière : plastique / plastique

Article	Ref.	Puissance totale	IP	IK	Dimensions
VINOLINA TWO Station de charge 6 postes 5 V	Noir 1007698	37 W	20	04	L : 46,2 cm l : 32,6 cm H : 5 cm

⊕
Câble secteur de 1,8 m Noir

Ref.
1008029



PANNEAU DE FEUTRE ACOUSTIQUE ONE®.

Les suspensions ONE® sont très appréciées dans les bureaux. Grâce à leurs LED de haute qualité et à leurs excellentes caractéristiques d'éclairage, elles diffusent une lumière de grande qualité, idéale pour travailler. Ce panneau en feutre insonorisant pour luminaires ONE® 80/ONE® CUBE, vendu séparément, permet d'améliorer l'ergonomie acoustique.



Le feutre est une matière très utilisée dans le domaine de l'insonorisation. Le feutre acoustique réduit le bruit et contribue à un meilleur confort auditif.

PANNEAU DE FEUTRE ACOUSTIQUE ONE®

● Gris

Matière : feutre

Article	Ref.	Dimensions
Panneau de feutre acoustique ONE® ONE® 80 / ONE® CUBE	Gris 1007746	Ø : 7,5 cm, H : 3,8 cm



CONNECTEURS POUR SYSTÈME S-TRACK 3 ALLUMAGES

Ces nouveaux connecteurs réversibles facilitent la planification d'un système de rails S-TRACK 3 allumages. En raison de leur réversibilité de gauche à droite (terre intérieure ou extérieure), configurer l'agencement de vos rails est un vrai jeu d'enfant. Deux produits désormais réunis en un seul – ça ne vous simplifie pas seulement la planification, vous gagnez aussi de la place dans votre stock.

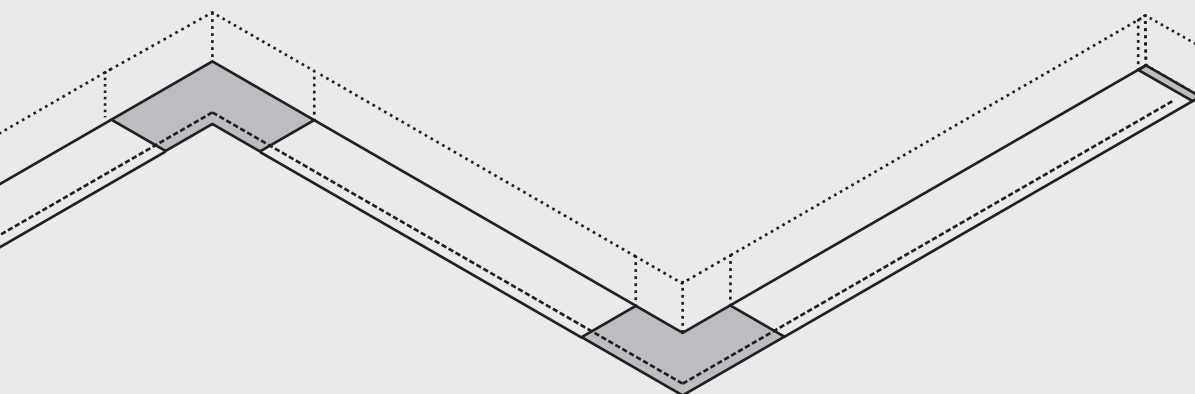

SYSTÈME S-TRACK 3 ALLUMAGES CONNECTEUR EN L

220-250 V ~50/60 Hz

● Noir ○ Blanc

Matière : polycarbonate (PC)

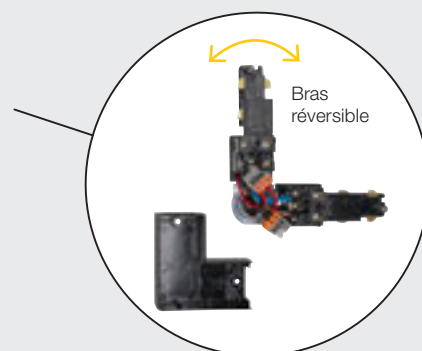

Article	Ref.	Intensité	IP	Dimensions
Connecteur L S-TRACK, DALI, réversible	noir	1007816	16 A	20 L : 11,9 cm, l : 11,9 cm, H : 3,3 cm
	blanc	1007817		

SYSTÈME S-TRACK 3 ALLUMAGES CONNECTEUR EN T

220-250 V ~50/60 Hz

● Noir ○ Blanc

Matière : polycarbonate (PC)

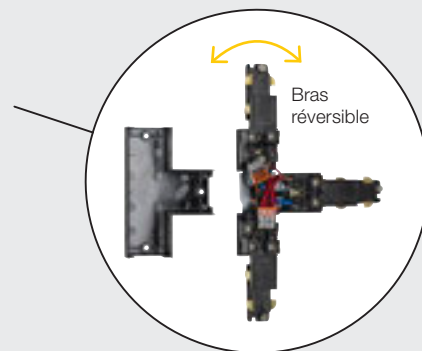

Article	Ref.	Intensité	IP	Dimensions
Connecteur en T S-TRACK, DALI, réversible, gauche	noir	1007818	16 A	20 L : 20,3 cm, l : 11,9 cm, H : 3,3 cm
	blanc	1007819		
Connecteur en T S-TRACK, DALI, réversible, droite	noir	1007820	16 A	20 L : 20,3 cm, l : 11,9 cm, H : 3,3 cm
	blanc	1007821		

ALIMENTATION IN-TRACK POUR SYSTÈME 48V

Minimalisme maximal et élégance simple : ce driver LED est conçu pour une utilisation flexible dans les rails 48V TRACK encastrés ou en applique. Grâce à son câblage continu 220-240 V / DALI à quatre fils, il permet de réaliser facilement des concepts d'éclairage pilotables reposant sur des rails conducteurs très fins et de petits spots.

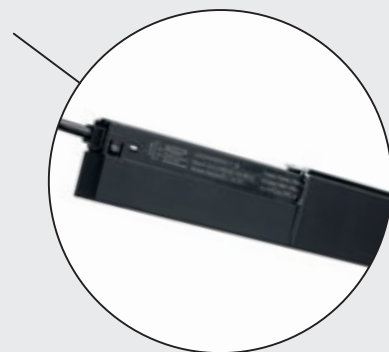

SYSTÈME 48V ALIMENTATION IN-TRACK

220-240 V ~50/60 Hz

● Noir ○ Blanc

Matière : polycarbonate (PC)



Article	Ref.	Puissance de / jusqu'à	IP	Dimensions	
Alimentation in-track pour système 48V 100W, avec câblage continu DALI	noir	1007870	DALI	20	L : 29,75 cm, l : 1,6 cm, H : 1,9 cm
	blanc	1007871			
Alimentation in-track pour système 48V 250W, avec câblage continu DALI	noir	1007872	DALI	20	L : 26,8 cm, l : 2,2 cm, H : 4,35 cm
	blanc	1007873			

SYSTÈME 1 ALL. PATÈRE

Cette patère permet de désolidariser n'importe quel spot avec un adaptateur 1 allumage de 85 mm et de l'installer de façon autonome.

SYSTÈME 1 ALL. PATÈRE

220-250 V ~50/60 Hz

● Noir ○ Blanc

Matière : polycarbonate (PC)



Article	Ref.	Intensité	IP	Dimensions
SYSTÈME 1 ALL. Patère 2.0	Noir	1007926	20	Ø : 11,5 cm, H : 2,5 cm
	blanc	1007927		
	Gris	1007928		

LED QT14 G9

Avec une température de couleur de 2700 K, cette source LED SLV à culot G9 et forme QT14 est idéale pour apporter une atmosphère lumineuse agréable aux espaces intérieurs.



LED QT14 G9

blanc

Matière : céramique

Article		Ref.	Kelvin	Lumen	Durée de vie	IRC	Puissance	IP	Dimensions	CEE
LED QT14 G9	blanc	1007455	2700 K	450 300°	L70B50 15 000 h	90	3,6	20	Ø : 1,8 cm, L : 5,4 cm	E

KIT DE CONVERSION LED DE SECOURS

Ce convertisseur LED de secours, autarcique et protégé contre les décharges excessives, est équipé d'une interface DALI 2 et d'une fonction de test automatique. Il est également doté d'une commande de charge intelligente et d'une batterie au lithium (LiFePO4). En mode secours (3 h), il délivre au luminaire / module LED raccordé une puissance constante avec une tension directe de 6-54 V. Ce kit de conversion LED de secours contient également un interrupteur à câble pour le déclenchement des tests manuels, ainsi qu'un indicateur d'état à deux couleurs, lui aussi câblé. Cet indicateur peut être intégré dans des plaques de métal/bois ou de placoplâtre à l'aide des adaptateurs fournis.



MODULE ÉCLAIRAGE DE SECOURS

Blanc

Matière : polycarbonate (PC)

Article		Ref.	Puissance		IP	Dimensions
Kit de conversion LED de secours DALI	blanc	1007892	6-54 V batterie lithium (LiFePO 4)	DALI	20	L : 27,4 cm, l : 4,2 cm, H : 2,6 cm Boîtier batterie : L : 12,5 cm, l : 6,7 cm, H : 2,9 cm

SMART REMOTE CONTROLLER

Grâce à sa roue chromatique tactile, cette télécommande ZigBee CCT/RVBB permet de piloter une ambiance lumineuse rapidement et avec précision, à une distance maximale de 30 m. Son mode „Find-and-Bind“ vous assure un couplage facile avec les passerelles ZigBee DIM, CCT, RVB, RVBB et RVB+CCT. Elle supporte également trois groupes pour la connexion d'un total de 30 appareils d'éclairage et six scénarios préprogrammés. Il est enfin possible d'enregistrer cinq couleurs.

SMART REMOTE CONTROLLER

Blanc

Matière : polycarbonate (PC)



Article		Ref.	Puissance		IP	Dimensions
SMART REMOTE CONTROLLER Télécon ZigBee, CCT/RVBB	blanc	1007827	sur batterie 1,5 V, 2 x AAA	ZigBee	20	L : 14 cm, l : 4,4 cm, H : 1,7 cm

EXPLICATION DES COULEURS

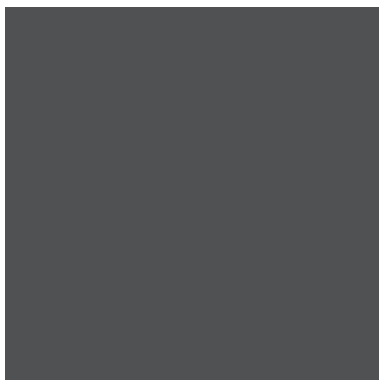

Anthracite

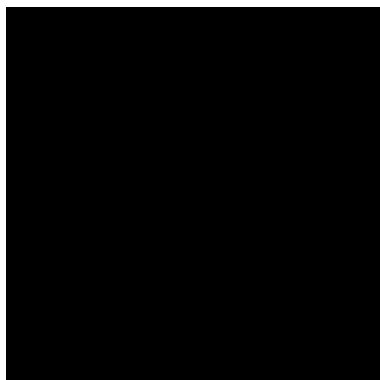

Noir



Gris

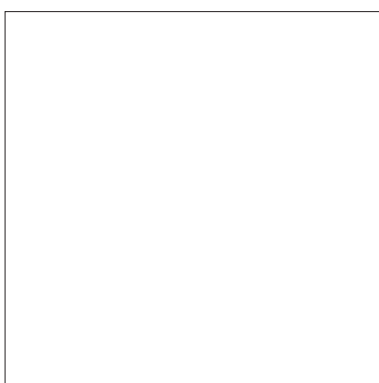

Blanc



Chrome



Acier inoxydable



Or



Laiton



Bronze

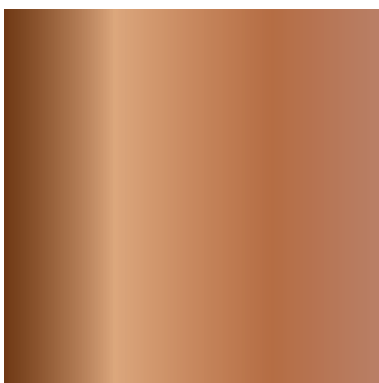

Cuivre



Ambre



Fumé

SIGNIFICATION DES SYMBOLES



Variable avec :

- **C** = Variateur à coupure de phase descendante
- **SWITCH** = Interrupteur/bouton ou commande tactile sur le luminaire
- **DALI** = Système de bus DALI



Classes de protection :

- Classe de protection I / Conducteur de protection
- Classe de protection II / Isolation double ou renforcée



Indice de protection **IP** :

Indique la compatibilité des équipements électriques avec différentes conditions environnementales.



Indice de résistance **IK** :

L'indice de protection contre les chocs IK mesure le degré de résistance des boîtiers des équipements électriques aux sollicitations mécaniques, notamment aux chocs.



Angle de rayonnement :

décrit l'angle du faisceau lumineux en degrés. Plus la valeur de l'angle est faible, plus la concentration de la lumière est élevée.



Facteur de conservation :

Indique le pourcentage du flux lumineux d'une LED perdu dans un intervalle de temps donné.

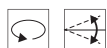

Orientation et inclinaison en degrés :

- Plage d'orientation
- Plage d'inclinaison

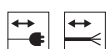

Longueur de câble secteur en cm

Longueur du câble d'alimentation en cm (câble nu)



Longueur du câble de suspension en cm



Câblage continu possible



Résistance au poids du produit jusqu'à la valeur indiquée en tonnes.
Les mesures se basent sur un encastrement dans le béton.



Profondeur d'encastrement



Indication de la forme de la découpe et des dimensions d'encastrement



Revêtement résistant à l'air marin



Interrupteur **CCT** :

Le luminaire offre la possibilité de sélectionner une température de couleur de 2700 K, 3000 K, 4000 K ou 6500 K lors de l'installation, à l'aide d'un interrupteur CCT intégré.



- Produits avec LED intégrées
- Produits avec douille



Lien vers la boutique en ligne Multi-Brand Lumiere
sous www.KS-Licht.ch

Vos avantages professionnels chez KS Licht vous facilitent le travail au quotidien.

Utilisez notre boutique en ligne KS Multi-Brand Business Lights sous www.KS-Licht.ch et profitez des avantages et fonctions suivants :

- Offres spéciales et nouveautés actuelles
- Contrôle en ligne de la disponibilité des marchandises
- Trouver et commander facilement toutes les pièces de rechange
- Formulaire de commande rapide pour une saisie rapide de votre commande
- Tous les catalogues à télécharger ou sous forme de catalogue à feuilleter en ligne avec des liens vers les produits
- Textes de soumission, courbes de répartition de la lumière/plugins LDT et tableaux de calcul rapide
- Recherche facile de produits grâce à des fonctions de filtrage détaillées
- Configurateurs pour les systèmes de luminaires
- Affichage de vos conditions d'achat individuelles, des conditions de livraison et de paiement
- Livraison en dropshipping directement à vos clients (saisie des adresses de livraison possible en ligne)
- Recommandations de produits adaptés pour les sources lumineuses, les accessoires, les pilotes, les ballasts électroniques, etc.
- Affichage de produits alternatifs et de familles de produits/variantes
- Chat en ligne avec nos conseillers pour répondre à vos questions
- Archives en ligne de vos commandes en ligne déjà passées
- Offres de fin de série à des prix très bas

Informations confidentielles sur les clients : Tous les prix s'entendent hors TVA, qui s'élève actuellement à 19%.

Les prix de vente indiqués sont des prix conseillés. Les prix en euros servent d'aide au calcul pour le commerce spécialisé.

Avec Les prix figurant dans toutes les listes de prix publiées jusqu'à présent ne sont plus valables.

Les prix de nos luminaires s'entendent toujours sans ampoule, sauf si la description du produit indique une livraison avec ampoule. Les indications d'équipement (puissance des lampes) se réfèrent à des valeurs maximales.

Les illustrations et les données contenues dans ce catalogue ne sont fournies qu'à titre d'illustration et ne sont pas contraignantes en termes de couleur, de forme, de finition et de caractéristiques techniques.

L'expédition s'effectue généralement en port dû départ usine.

Les fabrications spéciales de tout type, les composants de notre programme de livraison assemblés à la demande du client ainsi que les lampes ne peuvent pas être échangés. Pour les commandes d'un montant inférieur à 70,00 €, un supplément pour petite quantité de 8,00 € est facturé.

Lors de la commande, veuillez toujours indiquer le numéro d'article ainsi que la couleur et le nombre de pièces. Cela permet d'éviter les demandes de précisions et les erreurs.

Pour les commandes urgentes, nous vous proposons, sous réserve de disponibilité de la marchandise en stock et de réception de la commande jusqu'à 12h00 environ, les modes de livraison suivants :

- Livraison Over-Night jusqu'à 10h30 ou 12h00 en Allemagne grâce à l'envoi express
- Livraison le jour même par transport direct jusqu'au lieu de destination. Nous vous renseignerons volontiers sur les coûts au cas par cas.

Horaires d'ouverture :

Du lundi au jeudi de 08.00 heures à 16.30 heures
Vendredi en continu de 08.00 heures à 15.00 heures.

Pendant ces heures, vous pouvez joindre notre équipe de vente au numéro de téléphone +49 (0)201-899 24-0.
Pour vos commandes par fax, le numéro de fax +49 (0)201-899 24 124 est à votre disposition.
Vous pouvez nous joindre par e-mail à l'adresse Verkauf@KS-Germany.com.

Nous mettons volontiers nos CGV à votre disposition sur demande. Vous les trouverez également au dos de notre lettre de motivation ainsi qu'en ligne sur www.ks-germany.com/de/agb. Nous ne reconnaissons pas les conditions d'achat contraires.

KS Licht- u. Elektrotechnik GmbH, Manderscheidstr. 8c, 45141 Essen

La plupart des produits présentés dans cette brochure sont protégés par des marques, des modèles déposés ou enregistrés ou par des brevets. Toute violation de ces droits de protection ou toute utilisation du texte, de la mise en page ou des images protégées par des droits d'auteur sans notre autorisation fera l'objet de poursuites judiciaires. Les illustrations et les données contenues dans cette brochure ne sont fournies qu'à titre d'illustration et ne sont pas contraignantes en termes de couleur, de forme, d'exécution et de caractéristiques techniques. Toutes les descriptions/informations sur les produits sont donc susceptibles d'être modifiées et de contenir des erreurs.

Tous les produits de notre assortiment sont soumis à une assurance qualité stricte et répondent aux normes générales en vigueur. Cette brochure contient un assortiment général et n'est pas conçue pour un pays spécifique. Les éventuelles divergences par rapport aux spécifications nationales doivent être clarifiées avant la commande. SLV n'est pas responsable des éventuelles normes techniques divergentes. Toutes les indications de poids et de longueur sont données en kg et en cm, sauf mention contraire. Sous réserve de modifications techniques !

SLV est en droit d'adapter la liste de prix respective aux conditions changeantes du marché, en cas de modifications importantes des coûts d'approvisionnement, de modifications de la TVA ou des prix d'achat.



KS Licht- u. Elektrotechnik GmbH
Manderscheidstr. 8c
45141 Essen

Tel.: 0201-89924-0
Fax: 0201-89924-124

Internet: www.KS-Germany.com
Email: Verkauf@KS-Germany.com