

07 / 2024



# WORKLIGHT

Bringen Sie gutes Licht ins Büro.



# IMMER AKTUELL!

---

**Klicken Sie im Blätterkatalog auf die Artikelnummer und gelangen Sie so direkt zum gewünschten Produkt in unserem Online-Shop mit den aktuellen Informationen und Preisen!**



## KS LICHT und SLV : seit 30 Jahren starke Partner in Sachen Licht

### ABHOLZENTRUM IN ESSEN

Seit 30 Jahren ergänzt KS Licht- und Elektrotechnik GmbH die Produkte und Leistungen von SLV mit einer Vielzahl von Serviceleistungen. Wir unterhalten für Sie ein Abholzentrum für SLV Produkte mitten im Herzen des Ruhrgebiets, in dem Sie die bei uns bestellte Ware kurzfristig abholen können.

### SLV LEUCHTEN LIVE ERLEBEN

Auf mehr als 300 m<sup>2</sup> Ausstellungsfläche präsentieren wir Ihnen eine große Auswahl von SLV Leuchten. Hier beraten Sie unsere fachlich geschulten Berater und Lichtplaner persönlich. Gleichzeitig können Sie unsere Ausstellung nutzen, um Ihren Kunden unsere Leuchten in Funktion und Wirkung zu präsentieren. Überzeugen Sie sich von der Qualität unserer Außenleuchten in der Outdoor-Ausstellung.

### KOSTENLOSE LICHTPLANUNG

Wir entwickeln mit Ihnen und nach Ihren Bedürfnissen praxisorientierte Lichtlösungen. Ob für Geschäftsräume, Verkaufsräume oder privates Ambiente: Unsere Lichtplaner haben immer die passenden Konzepte für eine bedarfsorientierte und energetisch sinnvolle Lösung parat. Gerne berechnen wir für Sie die Amortisationszeit Ihrer neuen, energiesparenden LED-Beleuchtung.

### KS MULTI-BRAND LEUCHTEN ONLINESHOP

In unserem Onlineshop unter [www.KS-Licht.de](http://www.KS-Licht.de) finden Sie:

- Aktuelle Sonderangebote und Neuheiten
- Onlineprüfung der Warenverfügbarkeit
- Schnellbestellformular
- Alle Kataloge zum Downloaden oder als Blätterkatalog mit Produktlinks

**KS Licht- u. Elektrotechnik GmbH**  
**Manderscheidtstr. 8c**  
**45141 Essen**

Tel.: +49 (0)201-89924-0  
Fax: +49 (0)201-89924-124

Onlineshop: [www.KS-Licht.de](http://www.KS-Licht.de)  
Internet: [www.KS-Germany.com](http://www.KS-Germany.com)  
Email: [Verkauf@KS-Germany.com](mailto:Verkauf@KS-Germany.com)

**Besuchen Sie uns vor Ort oder rufen Sie uns an:**  
Montag - Donnerstag durchgehend von 08.00 Uhr bis 16.30 Uhr  
Freitag durchgehend von 08.00 Uhr bis 15.00 Uhr

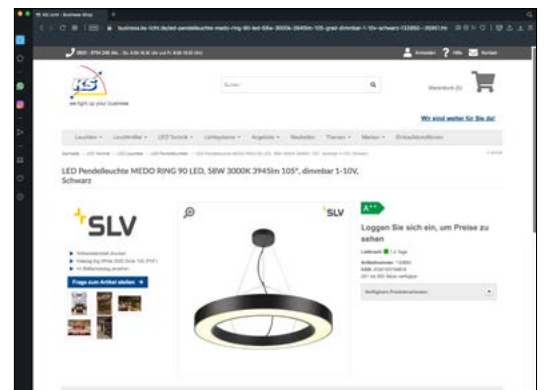

Scannen Sie den Link zu unserem Schnellbestellformular und erhalten Sie aktuelle Informationen über die Warenverfügbarkeit!



[www.ks-licht.de/schnellbestellformular](http://www.ks-licht.de/schnellbestellformular)







WORKLIGHT PRO FL  
1007465

# DIE WORKLIGHT PRODUKTFAMILIE

---

Leistungsstark, individuell, effizient.

Die richtige Beleuchtung am Arbeitsplatz ist von großer Bedeutung und erfordert Sensibilität. Eine normgerechte und blendfreie Beleuchtung sowohl des gesamten Raums als auch der individuellen Arbeitsbereiche fördert eine langanhaltende Konzentration und reduziert Ermüdung. Dabei müssen Anpassungen an wechselnde Tätigkeiten oder Lichtverhältnisse schnell und unkompliziert vorgenommen werden können, um den neuen Anforderungen gerecht zu werden.

Das angenehme Licht und moderne Design der WORKLIGHT Leuchten von SLV tragen dazu bei, eine positive und produktive Arbeitsumgebung zu schaffen. Dank ihrer leistungsstarken LED-Technologie und ihrer herausragenden Lebensdauer sind alle Varianten der WORKLIGHT Serie energieeffizient. Sie erleichtern die Arbeit, steigern das Wohlbefinden im Büro und senken die Betriebskosten.





## Die Highlights der WORKLIGHT Produktfamilie

- Als Stand-, Tisch- und Pendelvariante in unterschiedlichen Leistungsklassen verfügbar, um Büros in einer einheitlichen Designsprache auszuleuchten.
- Modernes und klares Design in drei Gehäusefarben, welches sich bestens in jede Bürolandschaft einfügt.
- Kombination aus direktem und indirektem Licht für eine angenehme und ermüdungsfreie Lichtatmosphäre.
- Tageslicht- und Bewegungssensor für eine optimale und energiesparende Lichtsteuerung.



# WORKLIGHT PRO

## Hohe Performance am Arbeitsplatz.

Modern, leistungsstark und flexibel: Die WORKLIGHT PRO Standleuchten erfüllen sämtliche Beleuchtungsanforderungen in einer zeitgemäßen Büroumgebung. Ihr herausragendes Merkmal ist der flache Leuchtenkopf mit prismatischer Optik, der separate Steuerungsmöglichkeiten für direktes und indirektes Licht bietet. Die Double-Variante mit zwei Leuchtenköpfen und einem Lichtstrom von bis zu 20.000 lm ermöglicht die perfekte Ausleuchtung von Doppelarbeitsplätzen mit nur einer Leuchte. Und wenn die Tische neu angeordnet werden, ziehen die WORKLIGHT PRO Standleuchten mühelos mit und sorgen weiterhin für normgerechtes Licht.



### INTELLIGENTE STEUERUNG

Tageslicht- und Bewegungssensor (PIR) reduziert die Lichtleistung auf 10% nach 10 Minuten ohne Bewegungserkennung. Nach weiteren 10 Minuten wird die Leuchte automatisch ausgeschaltet.



### EINFACHE BEDIENUNG

Das homogene und blendfreie Licht kann direkt an der Leuchte individuell eingestellt werden. Dabei lassen sich die direkten und indirekten Lichtanteile sowie die zwei Leuchtenköpfe der Double-Variante getrennt voneinander steuern.







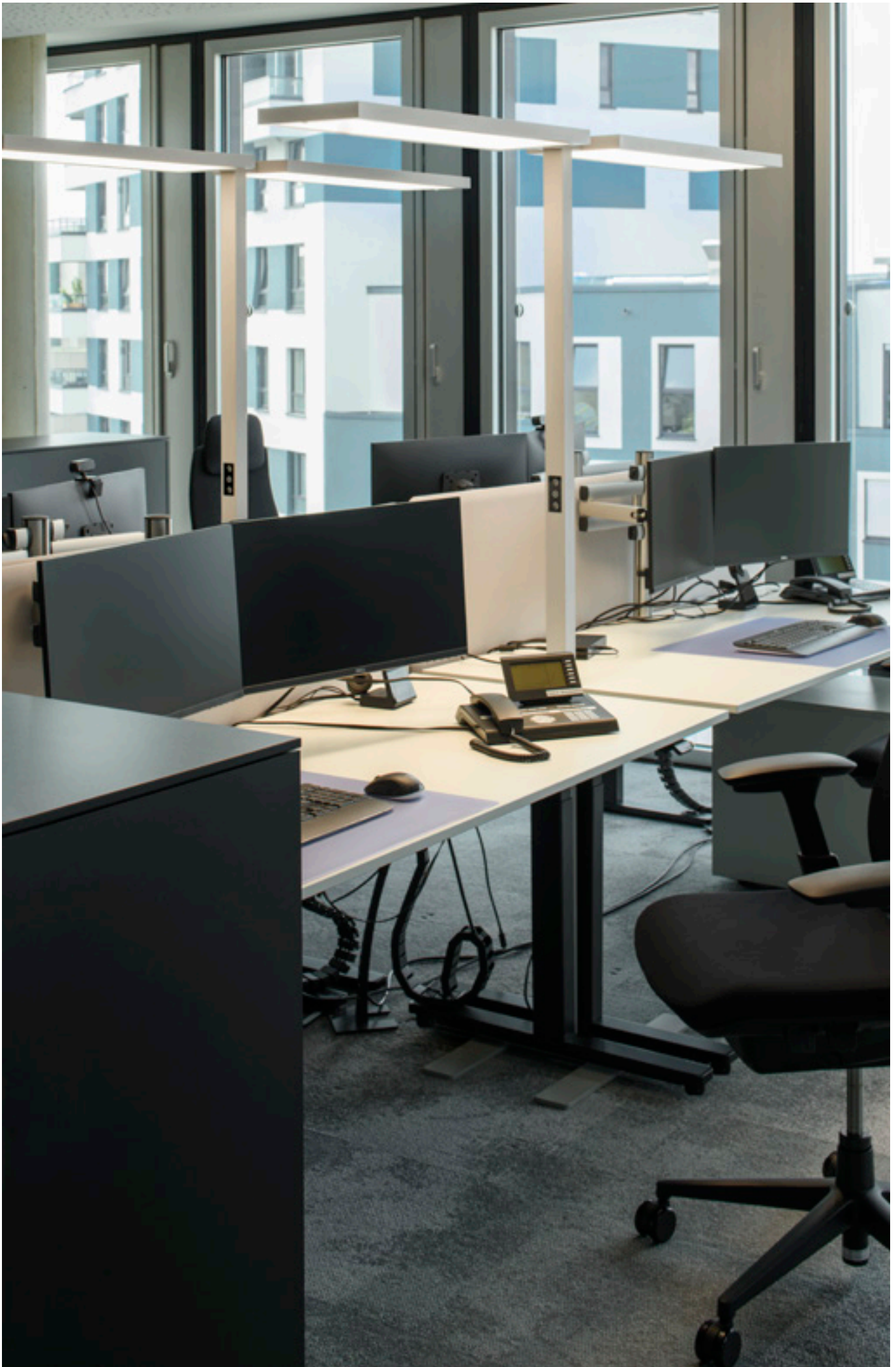



**LICHTVERTEILUNG**

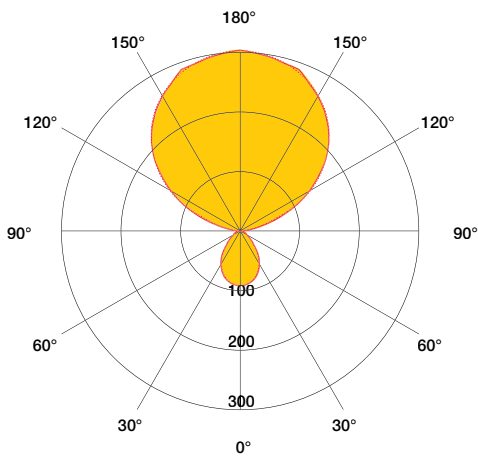

- CRI 80
- IP20
- IK03
- L80B10
- 250
- LED INSIDE

**WORKLIGHT PRO FL**

200-240 V ~50/60 Hz | 48 V  
 Material: Aluminium / Stahl /  
 Polymethylacrylat (PMMA)

- Schwarz
- Weiß
- Silber

| Variante | Farbe | Art.Nr. | Lichtstrom   | Kelvin  | Systemleistung | Effizienz | UGR |     |      | EUR      |
|----------|-------|---------|--|---------|----------------|-----------|-----|-----|------|----------|
| Single   |       | 1007462 | Up: 10.700 lm<br>Down: 2.300 lm<br>Gesamt: 13.000 lm | 4.000 K | 100 W          | 130 lm/W  | 14  | 75° | 115° | 950,00   |
|          |       | 1007463 |  |         |                |           |     |     |      |          |
|          |       | 1007464 |  |         |                |           |     |     |      |          |
| Double   |       | 1007465 | Up: 15.600<br>Down: 4.400<br>Gesamt: 20.000          | 4.000 K | 150 W          | 133 lm/W  | 16  | 75° | 115° | 1.749,00 |
|          |       | 1007466 |  |         |                |           |     |     |      |          |
|          |       | 1007467 |  |         |                |           |     |     |      |          |



Die WORKLIGHT PRO Pendelleuchte gewährleistet eine optimale, gleichmäßige Ausleuchtung durch ihre breite Lichtaustrittsfläche, die Blendeffekte vermeidet und gleichzeitig ästhetische Highlights setzt. Durch ihre Kompatibilität mit DALI und die Verfügbarkeit in zwei verschiedenen Größen ist diese Leuchte äußerst zukunftssicher und flexibel einsetzbar.



Alle WORKLIGHT PRO  
Varianten sind BEG-  
förderfähig

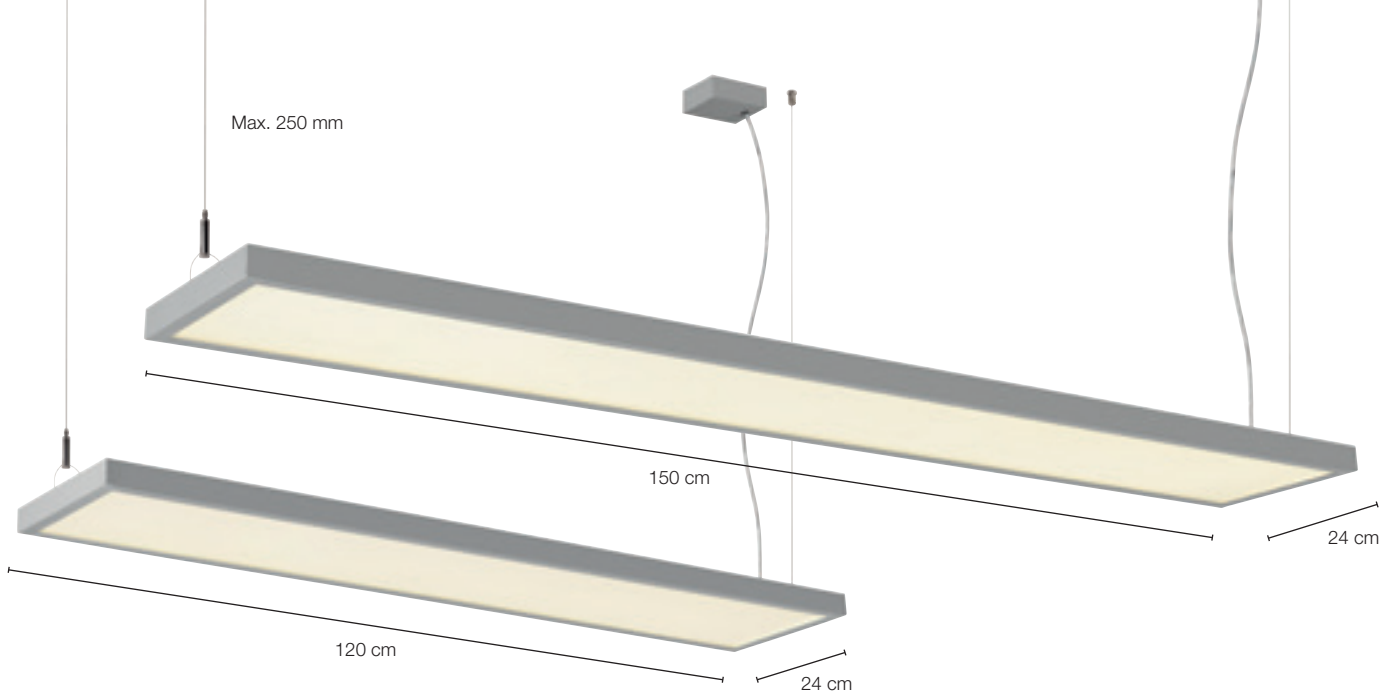

### LICHTVERTEILUNG

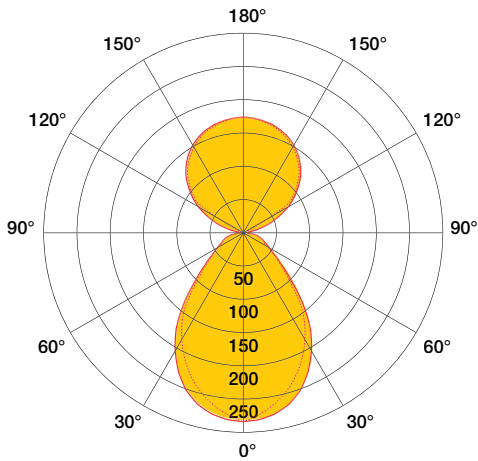

#### WORKLIGHT PRO 120 PD

200-240 V ~50/60 Hz | 1.200 mA  
 Material: Aluminium / Stahl /  
 Polymethylacrylat (PMMA)

#### WORKLIGHT PRO 150 PD

200-240 V ~50/60 Hz | 1.400 mA  
 Material: Aluminium / Stahl /  
 Polymethylacrylat (PMMA)



| Variante         | Farbe | Art.Nr. | Lichtstrom   | Kelvin  | Systemleistung | Effizienz | UGR |     |      | EUR    |
|------------------|-------|---------|--|---------|----------------|-----------|-----|-----|------|--------|
| 120 Touch DALI 2 |       | 1007468 | Up: 2.800 lm<br>Down: 3.300 lm<br>Gesamt: 6.100 lm | 4.000 K | 50 W           | 122 lm/W  | 19  | 80° | 115° | 499,00 |
|                  |       | 1007469 |  |         |                |           |     |     |      |        |
|                  |       | 1007470 |  |         |                |           |     |     |      |        |
| 150 Touch DALI 2 |       | 1007471 | Up: 3.300 lm<br>Down: 3.900 lm<br>Gesamt: 7.200 lm | 4.000 K | 59 W           | 122 lm/W  | 19  | 80° | 115° | 599,00 |
|                  |       | 1007472 |  |         |                |           |     |     |      |        |
|                  |       | 1007473 |  |         |                |           |     |     |      |        |

# WORKLIGHT

---

## Modernste Technik für ihr Büro.

Die Leuchten der WORKLIGHT Produktfamilie sind in zwei Leistungsklassen erhältlich. Die Basisversionen der WORKLIGHT Stand- und Tischleuchten nutzen die Vorteile der LED-Technologie hinsichtlich Effizienz und Lichtqualität. Für eine energieeffiziente und komfortable Lichtsteuerung sorgt ein Tageslicht- und Bewegungssensor (PIR), mit welchem sowohl die Tisch- als auch die Standvariante ausgestattet ist. Bei Änderungen in der Raumnutzung zeigen sich beide Varianten der WORKLIGHT-Leuchten äußerst flexibel. Während die Tischvariante ganz einfach am Tisch befestigt bleiben kann, erfordert die Standleuchte nur eine Steckdose, um an beliebiger Stelle im Raum platziert zu werden.







### INTELLIGENTE STEUERUNG

Tageslicht- und Bewegungssensor (PIR) reduziert die Lichtleistung nach 30 Minuten ohne Bewegungserkennung. Nach weiteren 30 Minuten wird die Leuchte automatisch ausgeschaltet.



### EINFACHE BEDIENUNG

Die Steuerung erfolgt per Touch Dimmer direkt an der Leuchte, sodass die Beleuchtungsstärke individuell an die Arbeitssituation angepasst werden kann.

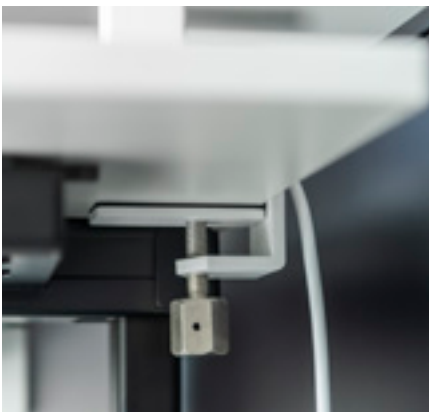

### EXTREME FLEXIBILITÄT

Die perfekte Lösung für höhenverstellbare Schreibtische. Der Klemmbereich von der Tischklemme beträgt 6 mm bis 40 mm.



2,5 m Anschlusskabel und Schutzkontaktstecker in Schwarz und Weiß erhältlich





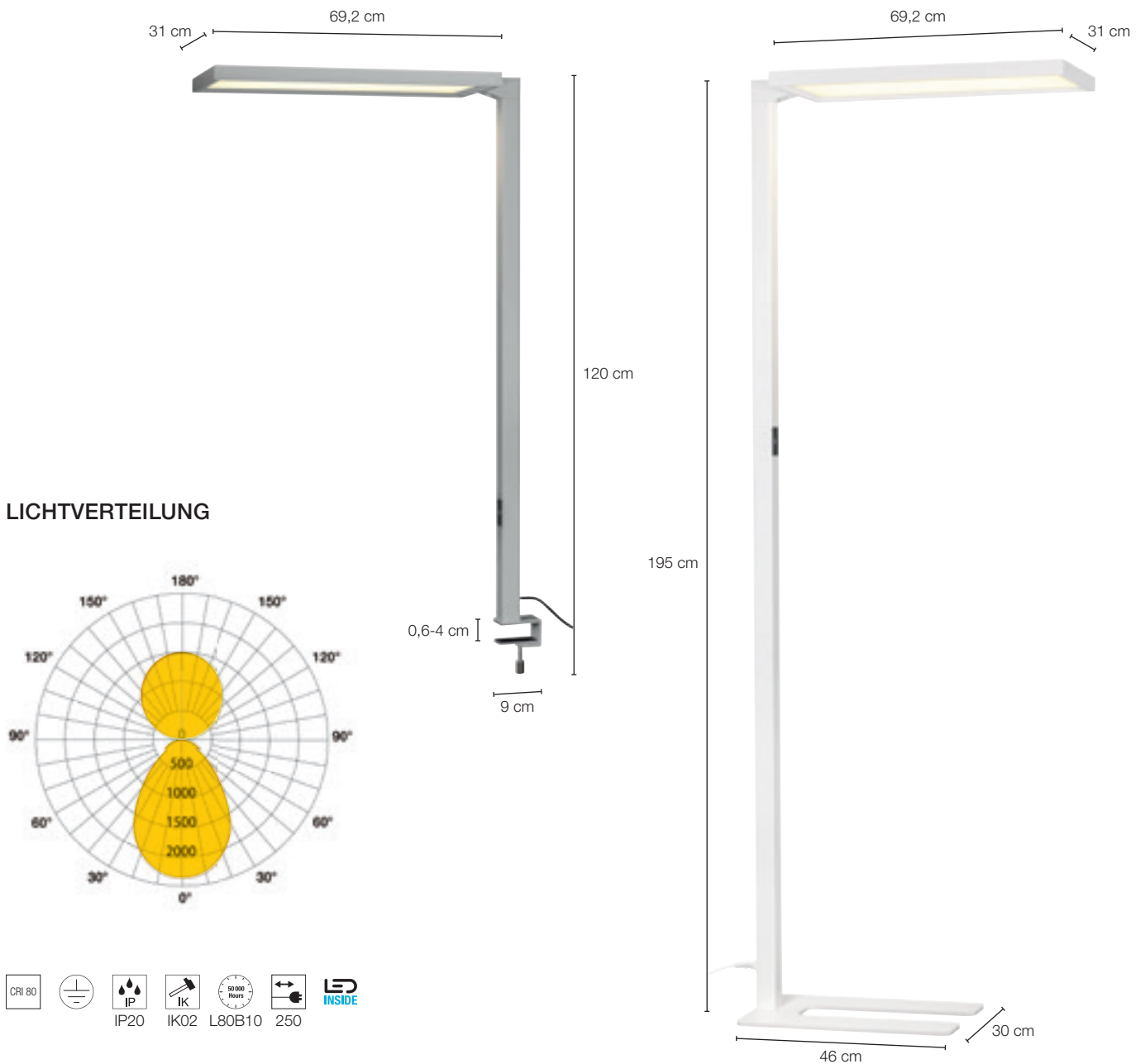

## WORKLIGHT TL, FL

200-240 V ~50/60 Hz | 2.000 mA  
Material: Aluminium / Stahl /  
Polymethylacrylat (PMMA)

● Schwarz      ○ Weiß      ● Silber

| Variante | Farbe | Art.Nr. | Lichtstrom   | Kelvin  | Systemleistung | Effizienz | UGR |     |      | EUR    |
|----------|-------|---------|--|---------|----------------|-----------|-----|-----|------|--------|
| TL       | ●     | 1005392 | Up: 3.800 lm<br>Down: 3.800 lm<br>Gesamt: 7.600 lm | 4.000 K | 79 W           | 96 lm/W   | 19  | 80° | 110° | 699,00 |
|          | ○     | 1005394 |  |         |                |           |     |     |      |        |
|          | ●     | 1006344 |  |         |                |           |     |     |      |        |
| FL       | ●     | 1005390 | Up: 3.800 lm<br>Down: 3.800 lm<br>Gesamt: 7.600 lm | 4.000 K | 79 W           | 96 lm/W   | 19  | 80° | 110° | 799,00 |
|          | ○     | 1005391 |  |         |                |           |     |     |      |        |
|          | ●     | 1006343 |  |         |                |           |     |     |      |        |



Die DALI-steuerbare WORKLIGHT Pendelleuchte stellt ein Designhighlight dar und sorgt dabei für eine angenehmen Lichtatmosphäre. Dank einem hohen indirekten Lichtanteil (60%) überzeugt sie nicht nur mit einer optimalen Beleuchtung der Arbeitsfläche, sondern trägt dazu bei, dass auch die Umgebung ausreichend ausgeleuchtet wird. Damit ist sie besonders gut für den Einsatz in Besprechungs- und Konferenzräumen geeignet.



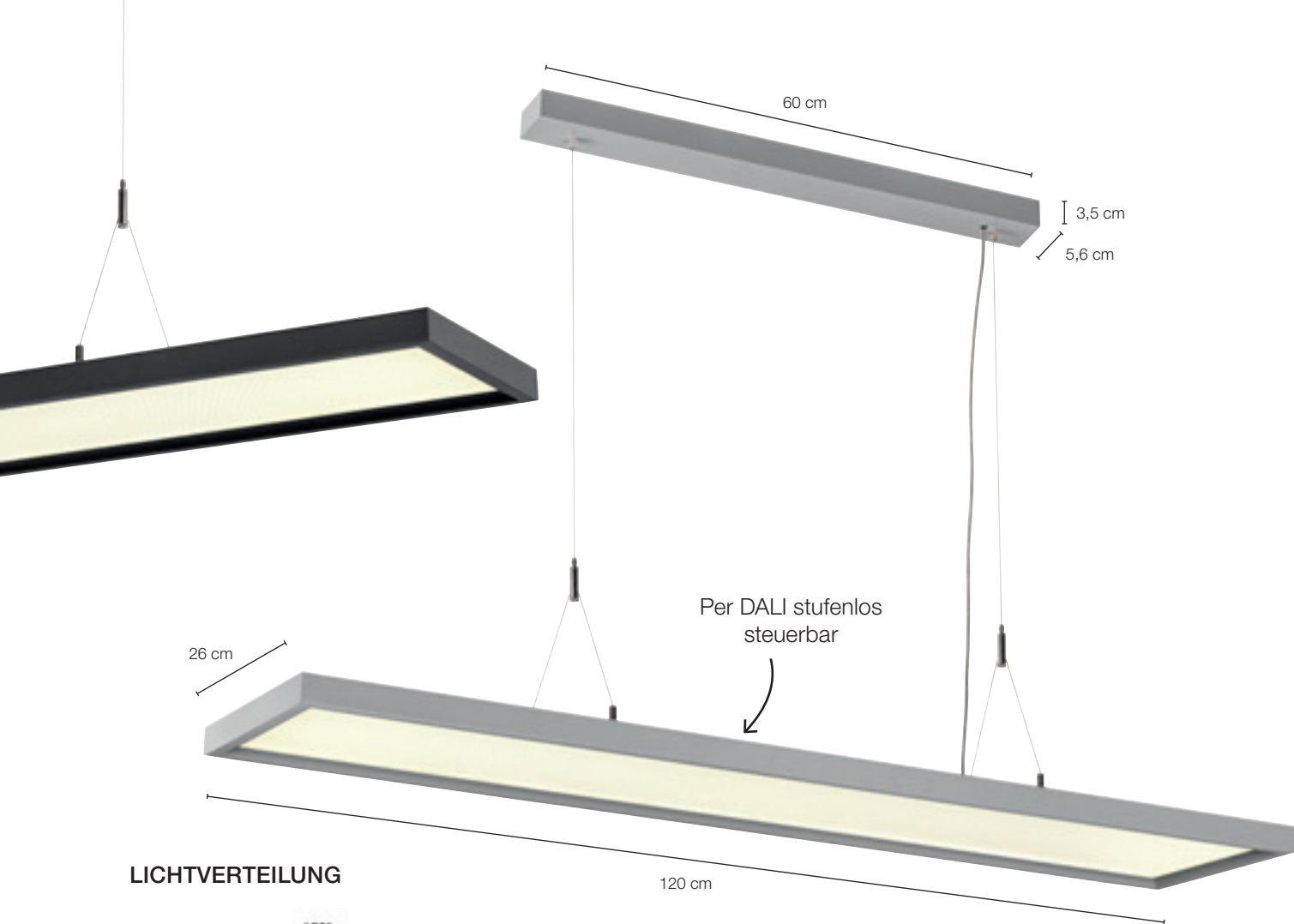

**LICHTVERTEILUNG**

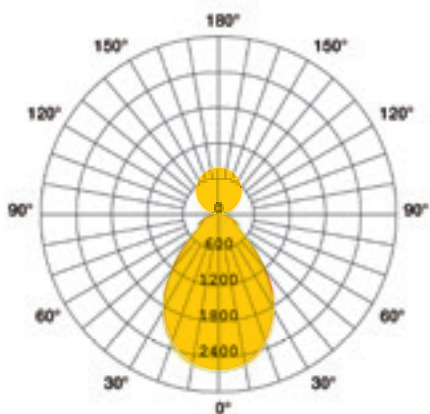

- CRI 80
- IP20
- IK02
- L80B10
- 250
- 50000 Hours
- LED INSIDE

**WORKLIGHT PD**

200-240 V ~50/60 Hz | 1.550 mA  
 Material: Aluminium / Stahl /  
 Polymethylacrylat (PMMA)

- Schwarz
- Weiß
- Silber

| Variante | Farbe | Art.Nr.  | Lichtstrom   | Kelvin  | Systemleistung | Effizienz | UGR |     |      | EUR    |
|----------|-------|--|--|---------|----------------|-----------|-----|-----|------|--------|
| 120      | DALI  | <span style="display: inline-block; width: 10px; height: 10px; background-color: black; border-radius: 50%;"></span> 1005395                           | Up: 2.000 lm<br>Down: 3.000 lm<br>Gesamt: 5.000 lm | 4.000 K | 57 W           | 88 lm/W   | 19  | 80° | 110° | 469,00 |
|          |       | <span style="display: inline-block; width: 10px; height: 10px; background-color: white; border: 1px solid black; border-radius: 50%;"></span> 1005396  |  |         |                |           |     |     |      |        |
|          |       | <span style="display: inline-block; width: 10px; height: 10px; background-color: silver; border: 1px solid black; border-radius: 50%;"></span> 1006345 |  |         |                |           |     |     |      |        |

# ERKLÄRUNG SYMBOLIK



## Farbwiedergabeindex **CRI**

Der CRI (Color Rendering Index) ist die Wirkung einer Lichtquelle auf den Farbeindruck, den ein Mensch von einem Objekt hat, im Vergleich zu einer natürlichen Lichtquelle.



## Schutzklassen

- Schutzklasse I / Schutzleiter
- Schutzklasse II / Schutz durch doppelte oder verstärkeltisolierung
- Schutzklasse III / Schutz durch Kleinspannung



## IP-Schutzart

Gibt die Eignung elektrischer Betriebsmittel für verschiedene Umgebungsbedingungen an.



## IK-Stoßfestigkeitsgrad

Der IK-Stoßfestigkeitsgrad ist ein Maß für die Widerstandsfähigkeit von Gehäusen elektrischer Betriebsmittel gegen mechanische Beanspruchung, insbesondere Stoßbeanspruchung.



## Lichtstromerhalt

Beschreibt, um wie viel der Lichtstrom einer LED im angegebenen Zeitraum abnimmt.



## Netzkabellänge in cm

Zuleitungslänge in cm (bei offenem Kabelende)



## Pendelkabellänge in cm



## Halbstreuwinkel

Beschreibt den Ausstrahlungswinkel in Grad. Je kleiner der Winkel desto stärker wird das Licht gebündelt.



- Produkte mit eingebauten **LEDs**
- Produkte mit **Lampenfassung**





Ein großer Teil der in dieser Broschüre vorgestellten Produkte ist durch Warenzeichen, Geschmacksmuster, Gebrauchsmuster oder Patente geschützt. Ein Verstoß gegen diese Schutzrechte oder eine Verwendung von Text- und Layoutgestaltung sowie urheberrechtlich geschützten Bildern ohne unsere Genehmigung wird gerichtlich verfolgt. Die in dieser Broschüre enthaltenen Abbildungen und Angaben dienen nur der Veranschaulichung und sind unverbindlich in Farbe, Form, Ausführung und technischen Daten. Bei sämtlichen Produktbeschreibungen/-angaben bleiben Änderungen und Irrtümer daher vorbehalten.

Alle Produkte unseres Sortiments unterliegen einer strengen Qualitätssicherung und erfüllen die allgemein gültigen Normen. Diese Broschüre beinhaltet ein allgemeines Sortiment und ist nicht landesspezifisch ausgelegt. Etwaige Abweichungen von landesspezifischen Vorgaben sind vor der Bestellung zu klären. SLV haftet nicht für gegebenenfalls abweichende technische Normen. Alle Gewichts- und Längenangaben sind in kg bzw. in cm angegeben, sofern nicht anders bezeichnet. Technische Änderungen vorbehalten!

SLV ist berechtigt, die jeweilige Preisliste an sich verändernde Marktbedingungen, bei erheblichen Veränderungen in den Beschaffungskosten, Änderungen der Umsatzsteuer oder der Beschaffungspreise, anzupassen.

# Allgemeine Geschäftsbedingungen

Für alle gegenseitigen Ansprüche aus und im Zusammenhang mit einem Vertragsabschluss zwischen **gewerblich tätigen Kunden oder juristischen Personen** und KS Licht- und Elektrotechnik GmbH gelten unsere Allgemeinen Geschäftsbedingungen (AGB) in ihrer zum Zeitpunkt des jeweiligen Vertragsabschlusses gültigen Fassung. Es gilt deutsches Recht!

## Allgemeine Geschäftsbedingungen für Privatkunden

### 1. Geltungsbereich

Für alle Bestellungen über unseren Online-Shop gelten die nachfolgenden AGB. Unser Online-Shop richtet sich ausschließlich an Verbraucher. Verbraucher ist jede natürliche Person, die ein Rechtsgeschäft zu Zwecken abschließt, die überwiegend weder ihrer gewerblichen noch ihrer selbständigen beruflichen Tätigkeit zugerechnet werden können. Unternehmer ist eine natürliche oder juristische Person oder eine rechtsfähige Personengesellschaft, die bei Abschluss eines Rechtsgeschäfts in Ausübung ihrer gewerblichen oder selbständigen beruflichen Tätigkeit handelt.

### 2. Vertragspartner, Vertragsschluss, Korrekturmöglichkeiten

Der Kaufvertrag kommt zustande mit KS Licht- und Elektrotechnik GmbH.

Mit Einstellung der Produkte in den Online-Shop geben wir ein verbindliches Angebot zum Vertragsschluss über diese Artikel ab. Sie können unsere Produkte zunächst unverbindlich in den Warenkorb legen und Ihre Eingaben vor Absenden Ihrer verbindlichen Bestellung jederzeit korrigieren, indem Sie die hierfür im Bestellablauf vorgesehenen und erläuterten Korrekturmöglichkeiten nutzen. Der Vertrag kommt zustande, indem Sie durch Anklicken des Bestellbuttons das Angebot über die im Warenkorb enthaltenen Waren annehmen. Unmittelbar nach dem Absenden der Bestellung erhalten Sie noch einmal eine Bestätigung per E-Mail.

### 3. Vertragssprache, Vertragstextspeicherung

Die für den Vertragsschluss zur Verfügung stehende(n) Sprache(n): Deutsch, Englisch. Wir speichern den Vertragstext und senden Ihnen die Bestelldaten und unsere AGB in Textform zu. Den Vertragstext können Sie in unserem Kunden-Login einsehen.

### 4. Lieferbedingungen

Zuzüglich zu den angegebenen Produktpreisen können noch Versandkosten anfallen. Nähere Bestimmungen zu ggf. anfallenden Versandkosten erfahren Sie bei den Angeboten.

Sie haben grundsätzlich die Möglichkeit der Abholung bei KS Licht- und Elektrotechnik GmbH, Manderscheidtstr. 8 C, 45141 Essen, Deutschland zu den nachfolgend angegebenen Geschäftszeiten: Mo. - Do. 8.30-16.00 Uhr und Fr. 8.30-15.00 Uhr

### 5. Bezahlung

In unserem Shop stehen Ihnen grundsätzlich die folgenden Zahlungsarten zur Verfügung:

#### Vorkasse

Bei Auswahl der Zahlungsart Vorkasse nennen wir Ihnen unsere Bankverbindung in separater E-Mail und liefern die Ware nach Zahlungseingang.

#### Kreditkarte

Im Bestellprozess geben Sie Ihre Kreditkartendaten an. Ihre Karte wird unmittelbar nach Abgabe der Bestellung belastet.

#### PayPal, PayPal Express

Um den Rechnungsbetrag über den Zahlungsdienstleister PayPal (Europe) S.à r.l. et Cie, S.C.A, 22-24 Boulevard Royal, L-2449 Luxembourg („PayPal“) bezahlen zu können, müssen Sie bei PayPal registriert sein, sich mit Ihren Zugangsdaten legitimieren und die Zahlungsanweisung bestätigen. Die Zahlungsanweisung wird durch PayPal unmittelbar nach Abgabe der Bestellung durchgeführt. Weitere Hinweise erhalten Sie im Bestellvorgang.

PayPal kann registrierten und nach eigenen Kriterien ausgewählten PayPal-Kunden weitere Zahlungsmodalitäten im Kundenkonto anbieten. Auf das Anbieten dieser Modalitäten haben wir allerdings keinen Einfluss; weitere individuell angebotene Zahlungsmodalitäten betreffen Ihr Rechtsverhältnis mit PayPal. Weitere Informationen hierzu finden Sie in Ihrem PayPal-Konto.

#### PayPal

In Zusammenarbeit mit dem Zahlungsdienstleister PayPal (Europe) S.à r.l. et Cie, S.C.A, 22-24 Boulevard Royal, L-2449 Luxembourg („PayPal“) bieten wir Ihnen die nachfolgenden Zahlungsoptionen als PayPal Services an. Sofern nachfolgend nichts anderes geregelt ist, setzt die Zahlung über PayPal Plus keine Registrierung bei PayPal voraus. Weitere Hinweise erhalten Sie bei der jeweiligen Zahlungsoption und im Bestellvorgang.

#### PayPal

Um den Rechnungsbetrag über die Zahlungsoption PayPal bezahlen zu können, müssen Sie bei PayPal registriert sein, sich mit Ihren Zugangsdaten legitimieren und die Zahlungsanweisung bestätigen. Die Zahlungsanweisung wird durch PayPal unmittelbar nach Abgabe der Bestellung durchgeführt.

PayPal kann registrierten und nach eigenen Kriterien ausgewählten PayPal-Kunden weitere Zahlungsmodalitäten im Kundenkonto anbieten. Auf das Anbieten dieser Modalitäten haben wir allerdings keinen Einfluss; weitere individuell angebotene Zahlungsmodalitäten betreffen Ihr Rechtsverhältnis mit PayPal. Weitere Informationen hierzu finden Sie in Ihrem PayPal-Konto.

#### Kreditkarte über PayPal

Ihre Karte wird durch PayPal nach Versendung der Ware belastet.

#### Lastschrift über PayPal

Die Zahlung per Lastschrift über PayPal setzt eine Adress- und Bonitätsprüfung voraus und erfolgt direkt an PayPal. Mit Bestätigung der Zahlungsanweisung erteilen Sie PayPal ein Lastschriftmandat. Über das Datum der Kontobelastung werden Sie von PayPal informiert (sog. Prenotification). Die Kontobelastung erfolgt vor Versendung der Ware.

#### Kauf auf Rechnung über PayPal

Der Kauf auf Rechnung über PayPal setzt eine Adress- und Bonitätsprüfung voraus und erfolgt direkt an PayPal.

#### giropay / paydirekt

In Kooperation mit dem Zahlungsdienstleister paydirekt GmbH, Stephanstr. 14-16, 60313 Frankfurt a. M („giropay“ oder „paydirekt“) bieten wir die Zahlungsarten giropay und paydirekt an.

#### giropay

Um den Rechnungsbetrag über giropay bezahlen zu können, müssen Sie über ein für Online-Banking freigeschaltetes Bankkonto verfügen, sich entsprechend legitimieren und die Zahlungsanweisung bestätigen. Ihr Konto wird unmittelbar nach Abgabe der Bestellung belastet. Weitere Hinweise erhalten Sie im Bestellvorgang.

#### paydirekt

Um den Rechnungsbetrag über paydirekt bezahlen zu können, müssen Sie über ein für Online-Banking freigeschaltetes Bankkonto verfügen, bei paydirekt registriert sein, sich mit Ihren Zugangsdaten legitimieren und die Zahlungsanweisung bestätigen.

#### Barzahlung bei Abholung

Sie zahlen den Rechnungsbetrag bei der Abholung bar.

### 6. Eigentumsvorbehalt

Die Ware bleibt bis zur vollständigen Bezahlung unser Eigentum.

### 7. Transportschäden

Werden Waren mit offensichtlichen Transportschäden angeliefert, so reklamieren Sie solche Fehler bitte möglichst sofort beim Zusteller und nehmen Sie bitte unverzüglich Kontakt zu uns auf. Die Versäumung einer Reklamation oder Kontaktaufnahme hat für Ihre gesetzlichen Ansprüche und deren Durchsetzung, insbesondere Ihre Gewährleistungsrechte, keinerlei Konsequenzen. Sie helfen uns aber, unsere eigenen Ansprüche gegenüber dem Frachtführer bzw. der Transportversicherung geltend machen zu können.

### 8. Gewährleistung und Garantien

#### 8.1 Mängelhaftungsrecht

Es gilt das gesetzliche Mängelhaftungsrecht.

#### 8.2 Garantien und Kundendienst

Informationen zu gegebenenfalls geltenden zusätzlichen Garantien und deren genaue Bedingungen finden Sie jeweils beim Produkt und auf besonderen Informationsseiten im Online-Shop.

### 9. Verhaltenskodex

Folgenden Verhaltenskodizes haben wir uns unterworfen:

Trusted Shops ([https://www.trustedshops.com/tsdocument/TS\\_QUALITY\\_CRITERIA\\_de.pdf](https://www.trustedshops.com/tsdocument/TS_QUALITY_CRITERIA_de.pdf))

### 10. Streitbeilegung

Die Europäische Kommission stellt eine Plattform zur Online-Streitbeilegung (OS) bereit, die Sie hier finden. Wir sind bereit, an einem außergerichtlichen Schlichtungsverfahren vor einer Verbraucherschlichtungsstelle teilzunehmen.

Zuständig ist die Universalschlichtungsstelle des Bundes am Zentrum für Schlichtung e.V., Straßburger Straße 8, 77694 Kehl am Rhein, [www.verbraucher-schlichter.de](http://www.verbraucher-schlichter.de).

AGB erstellt mit dem Trusted Shops Rechtstexter

(02.02.2023)

## KS Licht- u. Elektrotechnik GmbH - für Sie vor Ort in Essen!



Link zum Multi-Brand Leuchten Onlineshop  
unter [www.KS-Licht.de](http://www.KS-Licht.de)

Nutzen Sie unseren KS Multi-BrandLeuchten Onlineshop unter [www.KS-Licht.de](http://www.KS-Licht.de) und profitieren Sie von folgenden Vorteilen und Funktionen:

- Vollsortiment ausgewählter Artikel für alle Anwendungen
- Hochmoderne, innovative LED Technik
- Energie- und kostensparende Beleuchtungslösungen
- Modernes Design
- Aktuelle Sonderangebote und Neuheiten
- Hohe Warenverfügbarkeit mit Onlineprüfung
- Schnelle Lieferung
- Schnellbestellformular zur schnellen Erfassung Ihres Auftrages
- Alle Kataloge zum Downloaden oder als Online-Blätterkatalog mit Produktlinks
- Einfache Produktsuche durch detaillierte Filterfunktionen
- Passende Produktempfehlungen für Leuchtmittel, Zubehör, Treiber, EVGs u. ä.
- Anzeige von Alternativprodukten und Produktfamilien/Varianten
- Onlinechat mit unseren Beratern für Ihre Fragen
- Restpostenangebote zu Tiefstpreisen

---

Die Lieferung erfolgt innerhalb Deutschland von unserem Lager frei Haus ab 79,00 EUR Bestellwert. Privatkunden erhalten bei Onlinebestellungen ein freiwilliges Rückgaberecht von 30 Tagen. Bitte beachten Sie unsere **TOP-Angebote**.

Für allgemeine Fragen, Lichtplanungen oder technische Details steht Ihnen unsere Verkaufsabteilung gerne zur Verfügung.

Weitere Informationen zu unserem Unternehmen und den vielen kostenfreien KS-Serviceleistungen erhalten Sie auf unserer Webseite [www.KS-Germany.com](http://www.KS-Germany.com).

### Öffnungszeiten:

Montag - Donnerstag      durchgehend von 08.00 Uhr bis 16.30 Uhr  
Freitag                      durchgehend von 08.00 Uhr bis 15.00 Uhr

**KS Licht- u. Elektrotechnik GmbH, Manderscheidtstr. 8c, 45141 Essen**





KS Licht- u. Elektrotechnik GmbH  
Manderscheidstr. 8c  
45141 Essen

Tel.: +49 (0)201-89924-0  
Fax: +49 (0)201-89924-124

Kostenlose Bestell-Hotline:  
**0800-KSLICHT** (0800-5754248)

Internet: [www.KS-Germany.com](http://www.KS-Germany.com)  
Email: [Verkauf@KS-Germany.com](mailto:Verkauf@KS-Germany.com)