

# DALI-2 Push Dimm-Aktor DC

## DALI-2 DT8 für 12/24V mehrfarbig

### 80718-V2



#### Produktabmessungen:

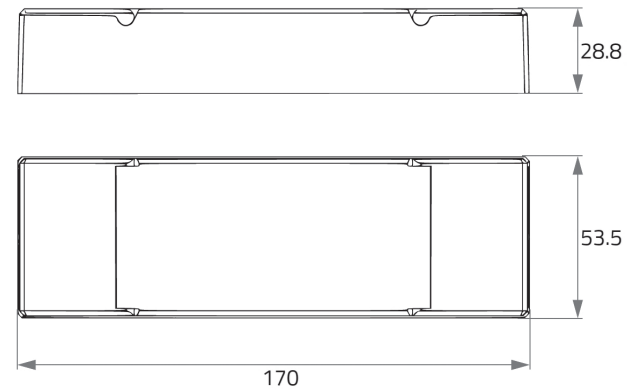

#### Verdrahtungsschema:

##### Anschlusschema einfarbiger LED-Strips über Broadcast:

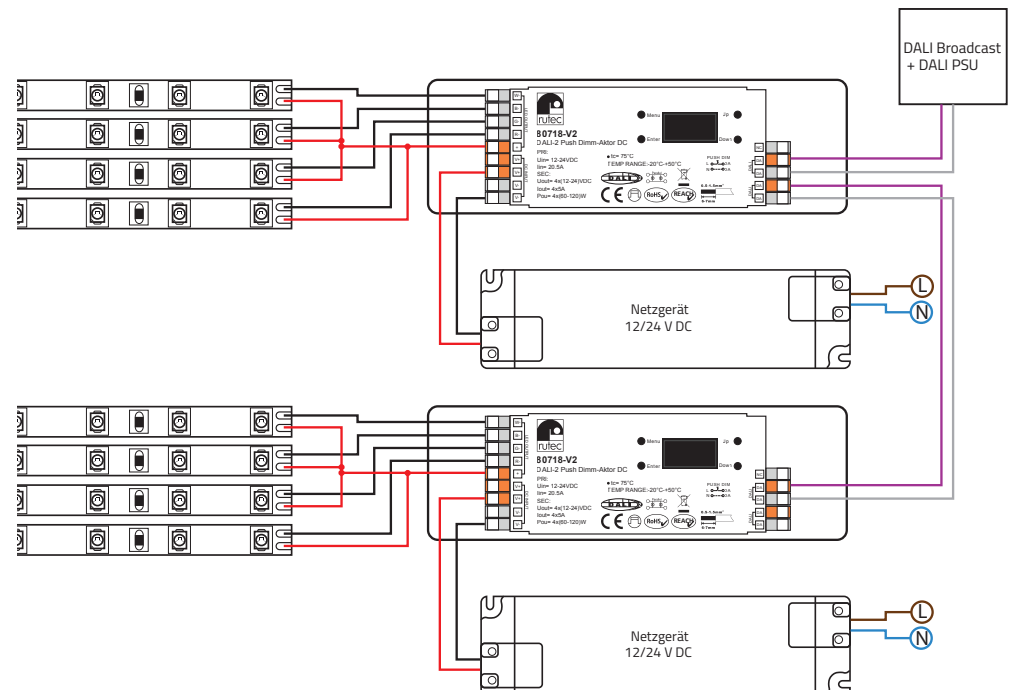

Der DALI-2 DT8-Dimmer 80718-V2 verfügt über 4 Ausgangskanäle für 1-, 2-, 3- oder 4-farbige LED-Strips und über ein OLED-Display, womit eine einfache und schnelle Installation ohne weiteren DALI-Master möglich ist. Die DALI-Adressen sind sowohl manuell als auch automatisch adressierbar und per OLED-Display sichtbar. Zudem kann die PWM-Frequenz von 250 Hz bis 30 kHz am Display für eine sanfte und feine Dimmung eingestellt werden. Es werden die Farblichtsteuerungen Tc, XY und RGBW unterstützt. Dank des DT8-Protokolls wird für jedes Gerät nur eine DALI-Adresse benötigt und es können bis zu 16 Szenen vorab am Gerät definiert und abgerufen werden. Er ermöglicht auch eine Einstellung eines min. Dimmwertes, um zwischen dem eingestellten und maximalen Wert zu dimmen. Am Gerät kann direkt ein Dimmwert und eine manuelle Farbkontrolle vorgenommen werden (Stand-Alone-Funktion), so dass, ohne vorherige Programmierung, eine schnelle Prüfung des angeschlossenen Verbrauchers möglich ist. Einschalt-, Dimm- und Fehlerverhalten sind direkt am Gerät einstellbar. Er ist kompatibel mit universellen DALI Mastern, die DT8-Befehle unterstützen. Dieser DALI DT8-Dimmer entspricht der IEC 62386-209: 2011.

#### Technische Daten:

Artikel Nr.	INPUT	OUTPUT	Maße (mm)	Umgebungstemp.
80718-V2	12/24 V DC	12/24 V DC, max. 4 x 60/120 W	170 x 53,5 x 28,8 (L x B x H)	-20° C ~ +50° C

### Anschlusschema einfarbiger LED-Strips über Push Dim:

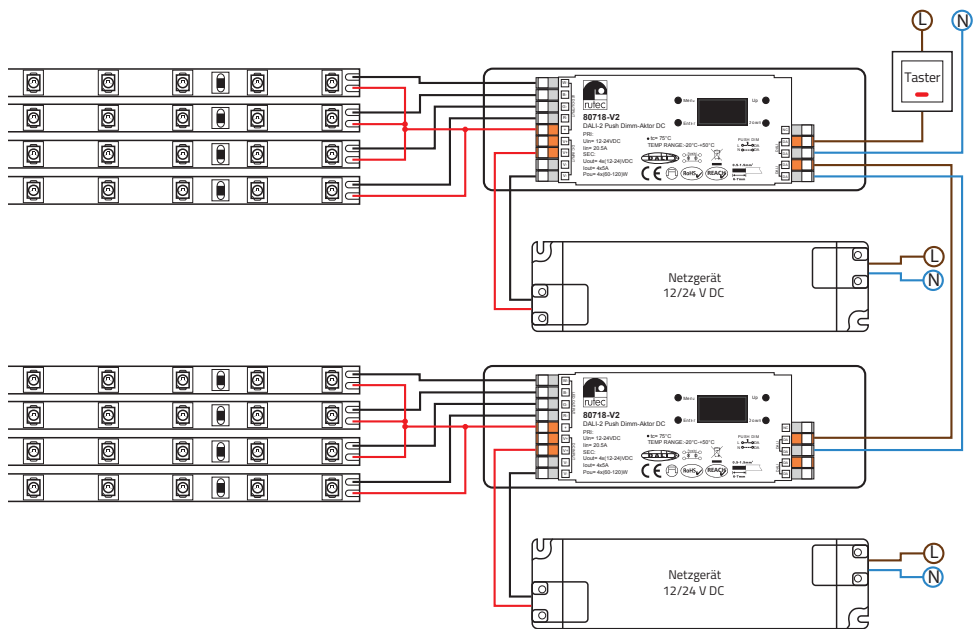

### Anschlusschema RGB LED-Strips:

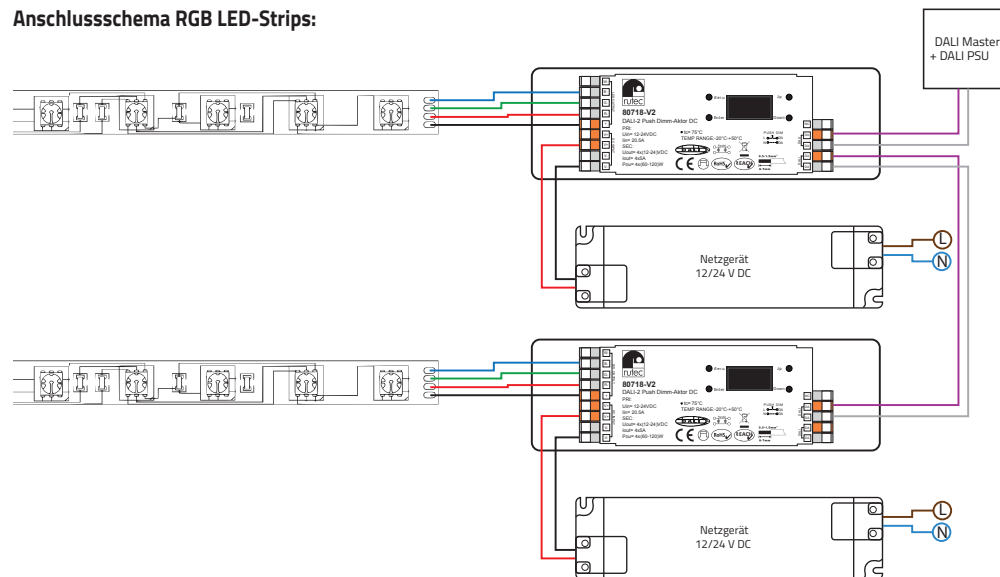

### Anschlusschema zweifarbiger LED-Strips:

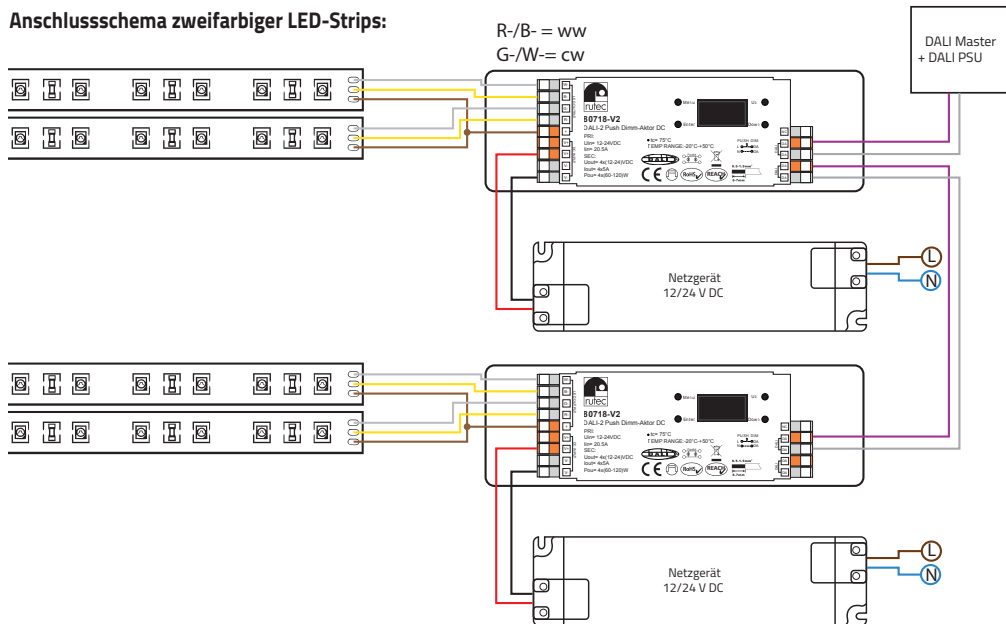

### Anschlusschema RGBW LED-Strips:

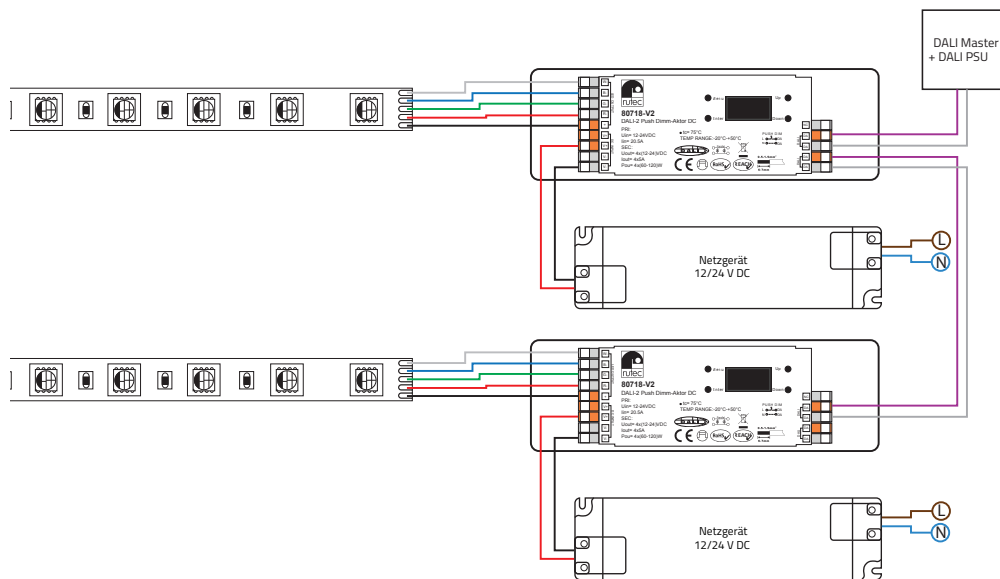

## Inbetriebnahme und Konfiguration:

### Menü:

Nachdem Sie den Dimmer richtig angeschlossen haben, schalten Sie ihn ein. Das OLED-Display zeigt Folgendes an:



A-01 bedeutet, dass die DALI-Adresse, die dem Gerät werkseitig zugewiesen wurde, 01 ist. Tc color bedeutet, dass die Werkseinstellung Farbtyp Tc ist. Klicken Sie dann auf den Taster „Menü“, um die Menüauswahl zu öffnen. Klicken Sie weiter auf „Down“:

Über die folgenden Schaltflächen erhalten Sie nacheinander die Optionen für die Inbetriebnahme und Konfiguration auf dem OLED-Display:

1. Set Addr (Adresse einstellen): Weisen Sie dem Gerät eine DALI-Adresse zu
2. Set Group (Gruppe einstellen): Ordnen Sie das Gerät einer oder mehreren DALI-Gruppen zu
3. Save Scene (Szene speichern): Konfigurieren Sie bis zu 16 Szenen (0-15) für das Gerät
4. Go to Scene (Szene auswählen): Rufen Sie die 16 konfigurierten Szenen auf
5. Set Out level (Ausgangswert): Stellen Sie den Ausgangswert des Geräts manuell ein
6. Set Time Rate (Dimmzeit): Stellen Sie die Fade-Zeit und Fade-Rate ein
7. Set Power Min (Mindesthelligkeit): Stellen Sie einen Mindestpegel ein, der Dimmer kann nicht unter diesen Wert gedimmt werden
8. Set Power on (Einschaltverhalten): Stellen Sie einen Wert ein, nachdem die Stromversorgung wiederhergestellt wurde
9. Set Sys fail (Fehlerverhalten): Bei Ausfall der DALI-Spannungsversorgung einen Ausgangswert festlegen
10. Colour type (Farbtyp): Stellen Sie den DT8-Farbtyp ein, Tc, XY oder RGBW

### Wenn Sie den Farbtyp auf XY setzen, stehen folgende Optionen zur Verfügung:

11. Set Zero Addr (Startadresse): Setzt die Start-DALI-Adresse auf 0 oder 1
12. Set PWM freq (PWM-Frequenz): Stellen Sie die PWM-Frequenz ein
13. Reset (Werkseinstellung): Dimmer auf Werkseinstellung zurücksetzen

### Wenn Sie den Farbtyp auf RGBW einstellen, stehen folgende Optionen zur Verfügung:

11. Set Channel (Kanal einstellen): Anzahl der RGBW-Kanäle einstellen, 3 (RGB) / 4 (RGBW)
12. Set Zero Addr (Startadresse): Setzt die Start-DALI-Adresse auf 0 oder 1
13. Set PWM freq (PWM-Frequenz): Stellt die PWM-Frequenz ein
14. Reset (Werkseinstellung): Dimmer auf Werkseinstellung zurücksetzen

### Wenn Sie den Farbtyp auf Tc einstellen, stehen folgende Optionen zur Verfügung:

11. Set wm cl ph (Farbtemperatureinstellung): Stellen Sie eine physikalische Untergrenze und eine physikalische Obergrenze für die Farbtemperatur des Geräts ein (Temperaturbereich LED-Strip)
12. Set wm cl tc (Farbtemperaturbereich): Stellen Sie den Farbtemperaturbereich ein, in dem die Farbtemperatur des Geräts geändert werden kann. Der Farbtemperaturbereich ist auf die physikalische Ober- und Untergrenze beschränkt.
13. Set zero Addr (Startadresse): Setzt die Start-DALI-Adresse auf 0 oder 1
14. Set PWM freq (PWM-Frequenz): Stellen Sie die PWM-Frequenz ein
15. Reset (zurücksetzen): Dimmer auf Werkseinstellung zurücksetzen

### Colour type (Farbtyp):

Bitte stellen Sie vor Inbetriebnahme und Konfiguration den DT8-Farbtyp für das Gerät entsprechend dem zu steuernden LED-Strip und den von Ihrem DALI-Master-Controller unterstützten Farbtypen ein:

- 1) Klicken Sie in der Menüauswahl auf den Taster „Down“, um „10. Farbtyp“ auszuwählen

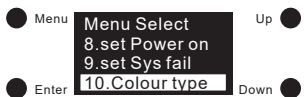

- 2) Klicken Sie auf den Taster „Enter“, um die Einstellungen für den eingestellten Farbtyp aufzurufen. Klicken Sie auf den Taster „Enter“ und bewegen Sie den Cursor auf die Stelle nach „Type“.  
Anschließend klicken Sie auf die Taster „Up“ oder „Down“, um 0/1/2 auszuwählen. Klicken Sie anschließend auf den Taster „Enter“, um die Einstellung zu bestätigen.  
Die werkseitige Standardeinstellung ist 1 (Tc).

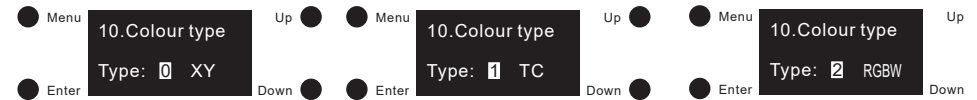

### Hinweis:

- Wenn der Farbtyp auf XY eingestellt ist, steuert das Gerät RGB LED-Strips.
- Wenn der Farbtyp auf Tc eingestellt ist, steuert das Gerät zweifarbige LED-Strips, Tunable White (Select).
- Wenn der Farbtyp auf RGBW eingestellt ist, steuert das Gerät RGB (Anzahl der Kanäle = 3) oder RGBW (Anzahl der Kanäle = 4) LED-Strips.

### Set Channel (Kanal einstellen - nur für Farbtyp RGBW):

In dieser Konfiguration wird die Anzahl der RGBW-Kanäle eingestellt.

- 1) Nachdem Sie den Farbtyp auf RGBW eingestellt haben, klicken Sie auf den Taster „Menü“, um zur Menüauswahl zurückzukehren und klicken Sie auf den Taster „Down“, um die Schaltfläche „11. Set channel“ auszuwählen.

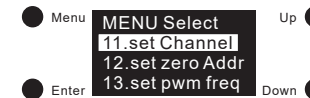

- 2) Klicken Sie auf den Taster „Enter“, um die Einstellung aufzurufen, und klicken Sie dann auf den Taster „Enter“, um den Cursor auf die Ziffer zu bewegen.  
Klicken Sie nach „Total ch:“ auf die Taster „Up“ oder „Down“, um 3 oder 4 auszuwählen. Klicken Sie dann auf den Taster „Enter“ um die Einstellung zu bestätigen und der Cursor springt automatisch zurück auf „Total ch:“.

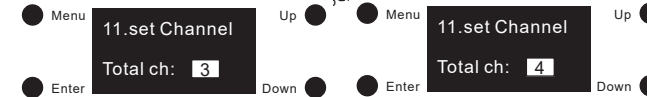

### Hinweis:

- Die Auswahl 3 bedeutet RGB und 4 RGBW
- Bei Werkseinstellung ist 4 (RGBW) eingestellt.

### Set Zero Addr (Startadresse):

In dieser Konfiguration wird die Start-DALI-Adresse für verschiedene DALI-Systeme festgelegt:

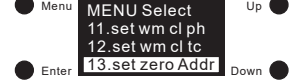
- 1) Klicken Sie auf den Taster „Menü“, um zur Menüauswahl zurückzukehren. Klicken Sie auf den Taster „Down“, um die Schaltfläche „set zero Addr“ auszuwählen.
- 
- The OLED display shows 'MENU Select' at the top. Below it, '11.set wm cl ph', '12.set wm cl tc', and '13.set zero Addr' are listed. '13.set zero Addr' is highlighted. To the left is a 'Menu' button and to the right is an 'Up' button. Below the display are 'Enter' and 'Down' buttons.
- 2) Klicken Sie auf den Taster „Enter“, um das Menü zum Einstellen der Startadresse aufzurufen und klicken Sie dann auf den Taster „Enter“, um den Cursor auf die Ziffer „0“ zu bewegen. Klicken Sie auf die Taster „Up“ oder „Down“, um 0 oder 1 auszuwählen, und klicken Sie dann auf den Taster „Enter“, um die Einstellung zu bestätigen. Der Cursor springt automatisch auf „zero Addr“.  
0 bedeutet, dass die DALI-Startadresse 00 ist und der DALI-Adressbereich 00 - 63 ist.  
1 bedeutet, dass die DALI-Adresse 01 beginnt und der DALI-Adressbereich 01 - 64 ist.

### Hinweis:

- Bei Werkseinstellung ist die DALI-Startadresse „01“.

### Set Addr (Adresse einstellen):

1) Wenn der Farbtyp festgelegt ist, klicken Sie auf den Taster „Menü“, um zur Menüauswahl zurückzukehren und klicken Sie auf die Taster „Up“ oder „Down“, um „1. set Addr“ anzuwählen.

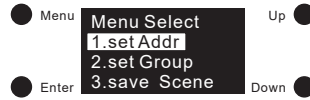

2) Klicken Sie auf den Taster „Enter“, um die Einstellung der Adressen aufzurufen. Klicken Sie auf den Taster „Enter“, um den Cursor auf die erste Stelle nach „Addr 1:“ zu bewegen, dann klicken Sie auf die Taster „Up“ oder „Down“, um eine Ziffer auszuwählen, und klicken Sie dann auf „Enter“, um zu bestätigen und den Cursor um eine Stelle weiter zu bewegen. Gehen Sie zur 2. Ziffer und stellen Sie sie ein. Klicken Sie dann auf den Taster „Enter“, um die Einstellung zu bestätigen. Der Cursor springt automatisch auf „Addr 1:“ zurück.

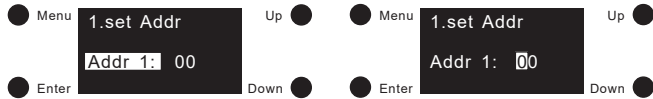

#### Hinweis:

- Die DALI-Adresse kann von 00 - 63 - (64) - FF eingestellt werden und die werkseitige DALI-Adresse für das Gerät lautet 01. FF bedeutet dass keine Adresse zugewiesen ist.

### Set Group (Gruppe einstellen):

1) Klicken Sie auf den Taster „Menü“, um zur Menüauswahl zurückzukehren. Klicken Sie auf den Taster „Down“, um die Schaltfläche „2. Set Group“ anzuwählen.



2) Klicken Sie auf den Taster „Enter“, um die Einstellung der Gruppen aufzurufen. Dem Gerät können insgesamt 16 Gruppen (G0 - G15) zugewiesen werden. Klicken Sie auf den Taster „Enter“, um den Cursor auf die Stelle nach „G0:“ zu bewegen. Klicken Sie auf die Taster „Up“ oder „Down“, um 0 oder 1 auszuwählen. 0 bedeutet, das Gerät gehört nicht zu dieser Gruppe und 1 bedeutet, dass es zur Gruppe gehört. Klicken Sie dann auf den Taster „Enter“, um die Einstellung zu bestätigen. Der Cursor springt automatisch auf „G0:“.

3) Klicken Sie auf die Schaltfläche „Down“, um den Cursor auf G1 - G15 zu bewegen und andere Gruppen festzulegen.

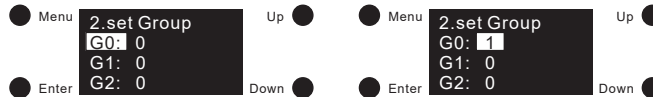

#### Hinweis:

- Das Gerät kann insgesamt 16 Gruppen (G0 - G15) zugeordnet werden. Standardmäßig gehört es zu keinem der Gruppen.

### Save Scene (Szene speichern):

1) Klicken Sie auf den Taster „Menü“, um zur Menüauswahl zurückzukehren. Klicken Sie auf den Taster „Down“, um „3. save Scene“ anzuwählen.

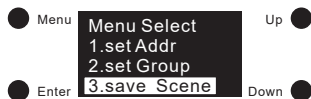

2) Klicken Sie auf den Taster „Enter“, um die Einstellungen zum Speichern von Szenen aufzurufen. Es können insgesamt 16 Szenen (Szene 0 - Szene 15) konfiguriert werden. Klicken Sie auf dem Gerät auf die Taster „Up“ oder „Down“, um Szene 0 - Szene 15 auszuwählen, und klicken Sie dann auf „Enter“, um die Szene aufzurufen. Unterschiedliche Farbtypen haben unterschiedliche Parameter, siehe unten. Parametereinstellung für verschiedene Farbtypen wie folgt:

### Farbtyp XY

#### Szenen Parameter

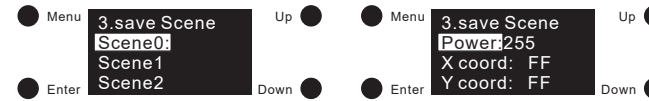

- „Power“ bedeutet die Lichtintensität, „X-Koordinate“ bedeutet X-Koordinatenwert, „Y-Koordinate“ bedeutet Y-Koordinatenwert.
- Zuerst wird die Intensität eingestellt. Klicken Sie auf den Taster „Enter“, um den Cursor auf die erste Stelle nach „Power:“ zu bewegen. Dann klicken Sie auf die Taster „Up“ oder „Down“, um eine Ziffer auszuwählen, und klicken Sie dann auf den Taster „Enter“, um zu bestätigen. Bewegen Sie den Cursor auf die 2. Stelle und stellen Sie dann die 3. Stelle ein, sobald die Lichtintensität eingestellt ist, klicken Sie zur Bestätigung auf den Taster „Enter“. Der Cursor springt automatisch auf „Power:“ zurück.
- Stellen Sie den XY-Koordinatenwert ein. Nachdem Sie die Intensität eingestellt haben, klicken Sie auf den Taster „Down“, um den Cursor auf „X-Koordinate“ zu verschieben, um den X-Koordinatenwert einzustellen. Klicken Sie auf den Taster „Enter“, um den Cursor zum ersten „F“ nach „X coord“ zu bewegen. Dann auf den Taster „Down“ klicken, um den Cursor auf 0,99 zu setzen. Der Cursor bleibt auf der ersten „9“ stehen. Dann klicken Sie auf den Taster „Down“, um eine Ziffer von 0 - 9 auszuwählen und klicken Sie auf den Taster „Enter“, um zu bestätigen und um den Cursor auf die zweite „9“ zu bewegen. Stellen Sie auch hier eine Zahl zwischen 0 - 9 ein und bestätigen Sie die Einstellung mit dem Taster „Enter“. Der Cursor springt automatisch auf „X coord“ zurück. Klicken Sie auf den Taster „Down“, um den Cursor auf „Y coord:“ zu bewegen und den Wert für die Y-Koordinate festzulegen.
- Nachdem Sie die Szene eingestellt haben, klicken Sie auf den Taster „Menu“, um zur vorherigen Benutzeroberfläche zurückzukehren. Klicken Sie dann auf „Up“ oder „Down“, um „Scene1“ bis „Scene15“ festzulegen.

#### Hinweis:

- Einstellbarer Wertebereich für die Lichtintensität: 000 (0 %) - 254 (100 %) - 255 (MASK), Werkseinstellung ist 255 (MASK), was bedeutet, dass das Gerät seine aktuelle Lichtintensität beibehält, wenn die Szene abgerufen wird.
- Einstellbarer Wertebereich für die XY-Koordinate: 0,01 - 0,99-FF. Die werkseitige Voreinstellung ist FF, was bedeutet, dass die RGB-Kanäle ihre aktuellen XY-Koordinatenwerte beibehalten, wenn die Szene abgerufen wird.

### Farbtyp Tc

#### Szenen-Parameter



- „Power“ bedeutet die Lichtintensität und „TC“ bedeutet Farbtemperatur.
- Zuerst wird die Lichtintensität eingestellt. Klicken Sie auf den Taster „Enter“, um den Cursor auf die erste Stelle nach „Power:“ zu bewegen. Dann klicken Sie auf die Taster „Up“ oder „Down“, um eine Ziffer auszuwählen und klicken Sie dann auf den Taster „Enter“, um zu bestätigen. Bewegen Sie den Cursor auf die 2. Stelle und stellen Sie dann die 3. Stelle ein, sobald die Lichtintensität eingestellt ist, klicken Sie zur Bestätigung auf den Taster „Enter“. Der Cursor springt automatisch auf „Power:“ zurück.
- Nachdem Sie die Lichtintensität eingestellt haben, klicken Sie auf den Taster „Down“, um den Cursor auf „TC:“ zu setzen, um die Farbtemperatur einzustellen. Klicken Sie auf den Taster „Enter“, um den Cursor auf das erste „F“ nach „TC:“ zu bewegen. Klicken Sie dann auf den Taster „Down“, um den Wert auf „10000 K“ zu ändern. Der Cursor befindet sich auf der ersten Ziffer. Klicken Sie auf die Taster „Up“ oder „Down“, um eine Ziffer auszuwählen und klicken Sie dann zur Bestätigung auf den Taster „Enter“. Nun springt der Cursor auf die 2. Ziffer. Drücken Sie wieder die Taster „Up“ oder „Down“ um hier eine Ziffer einzugeben. Danach folgt die 3., 4. und 5. Stelle. Sobald der Wert „TC“ eingestellt ist, klicken Sie zur Bestätigung auf den Taster „Enter“. Der Cursor springt automatisch auf „TC:“.
- Nachdem Sie die Szene eingestellt haben, klicken Sie auf den Taster „Menu“, um zur vorherigen Benutzeroberfläche zurückzukehren. Klicken Sie dann auf die Taster „Up“ oder „Down“, um „Scene1“ bis „Scene15“ festzulegen.

### Hinweis:

- Einstellbarer Wertebereich für die Lichtintensität: 000 (0 %) - 254 (100 %) - 255 (MASK), Werkseinstellung ist 255 (MASK), was bedeutet, dass das Gerät seine aktuelle Lichtintensität beibehält, wenn die Szene abgerufen wird.
- Einstellbarer Farbtemperatur-Wertebereich: 01600 K - 10000 K - FFFFF K. Werkseinstellung ist FFFFF K, was bedeutet, dass das Gerät seine aktuelle Farbtemperatur beibehält, wenn die Szene abgerufen wird.

### Farbtyp RGBW

#### Szenen-Parameter



- 1) „Power“ bedeutet die Lichtintensität und „R, G, B, W“ bedeutet den Wert jedes Kanals.
- 2) Zuerst wird die Lichtintensität eingestellt. Klicken Sie auf den Taster „Enter“, um den Cursor auf die erste Stelle nach „Power:“ zu bewegen. Dann klicken Sie auf die Taster „Up“ oder „Down“, um eine Ziffer auszuwählen, und klicken Sie dann auf den Taster „Enter“, um zu bestätigen. Bewegen Sie den Cursor auf die 2. Stelle und stellen Sie dann die 3. Stelle ein. Sobald die Lichtintensität eingestellt ist, klicken Sie zur Bestätigung auf den Taster „Enter“. Der Cursor springt automatisch auf „Power:“ zurück.
- 3) Nachdem Sie die Lichtintensität eingestellt haben, klicken Sie auf den Taster „Down“, um den Cursor auf „R:“ zu bewegen und den roten Farbwert einzustellen. Klicken Sie auf den Taster „Enter“, um den Cursor zur ersten Stelle nach „R:“ zu bewegen. Klicken Sie auf die Taster „Up“ oder „Down“, um eine Ziffer auszuwählen, und klicken Sie dann auf den Taster „Enter“, um zu bestätigen. Der Cursor springt automatisch auf die 2. Stelle. Nun können Sie die 2. Ziffer mit den Tastern „Up“ oder „Down“ einstellen. Um zu bestätigen, drücken Sie wieder den Taster „Enter“ und der Cursor springt auf die 3. Stelle. Nachdem Sie auch diesen Wert eingegeben haben, bestätigen Sie die Eingabe mit dem Taster „Enter“. Der Cursor springt zurück auf „R:“. Klicken Sie dann auf die Taster „Up“ oder „Down“, um den Cursor auf „G:“, dann „B:“ und anschließend „W:“ zu bewegen.
- 4) Nachdem Sie die Szene eingestellt haben, klicken Sie auf den Taster „Menu“ um zur vorherigen Benutzeroberfläche zurückzukehren. Klicken Sie dann auf die Taster „Up“ oder „Down“, um „Scene1“ bis „Scene15“ festzulegen.

### Hinweis:

- Einstellbarer Wertebereich für die Lichtintensität: 000 (0 %) - 254 (100 %) - 255 (MASK), Werkseinstellung ist 255 (MASK), was bedeutet, dass das Gerät seine aktuelle Lichtintensität beibehält, wenn die Szene abgerufen wird.
- Einstellbarer Wertebereich für R, G, B, W: 000 (0 %) - 254 (100 %), werkseitige Standardeinstellung ist 255 (MASK).
- Die Anzahl der RGBW-Kanäle kann bei Auswahl der RGBW-Farbe auf 3/4 eingestellt werden. 3 bedeutet RGB und 4 bedeutet RGBW. Werkseitig sind 4 Kanäle voreingestellt.

### Go to Scene (Szene auswählen):

- 1) Klicken Sie auf den Taster „Menü“, um zur Menüauswahl zurückzukehren. Klicken Sie auf den Taster „Down“, um „4. go to Scene“ anzuwählen.



- 2) Klicken Sie auf den Taster „Enter“, um das Szenen-Interface aufzurufen.
- 3) Es können insgesamt 16 Szenen abgerufen werden (Scene 0 - Scene 15). Drücken Sie auf die Taster "Up" oder "Down", um zwischen Scene 0 und Scene 15 zu wählen. Drücken Sie anschließend "Enter", um die entsprechenden Szenendetails abzurufen. Wenn Sie die ausgewählte Szene bestätigen möchten drücken Sie nochmals auf "Enter".

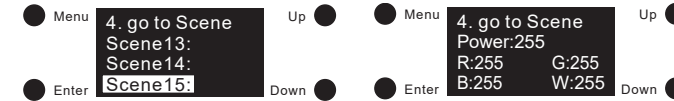

### Set Out level (Ausgangswert):

- 1) In dieser Konfiguration wird der Ausgangswert des Geräts manuell festgelegt. Klicken Sie auf den Taster „Menü“, um zur Menüauswahl zurückzukehren. Klicken Sie auf die Taster „Up“ oder „Down“, um „5. set Out level“ anzuwählen.

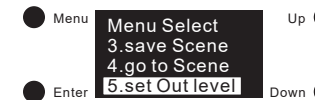

- 2) Klicken Sie auf den Taster „Enter“, um das Set-Out-Level-Interface aufzurufen. Unterschiedliche Farbtypen haben unterschiedliche Parameter. Beziehen Sie sich wie folgt auf die detaillierte Parametereinstellung für verschiedene Farbtypen:

### Farbtyp XY

#### Ausgangswert-Einstellungen

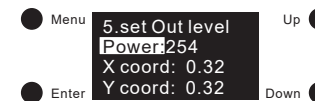

- 1) „Power“ bedeutet die Lichtintensität, „X-Koordinate“ bedeutet X-Koordinatenwert, „Y-Koordinate“ bedeutet Y-Koordinatenwert.
- 2) Zuerst wird die Lichtintensität eingestellt. Klicken Sie auf den Taster „Enter“, um den Cursor auf die erste Stelle nach „Power:“ zu bewegen. Dann klicken Sie auf die Taster „Up“ oder „Down“, um eine Ziffer auszuwählen, und klicken Sie dann auf den Taster „Enter“, um zu bestätigen. Bewegen Sie den Cursor auf die 2. Stelle und stellen Sie dann die 3. Stelle ein. Sobald die Lichtintensität eingestellt ist, klicken Sie zur Bestätigung auf den Taster „Enter“. Der Cursor springt automatisch auf „Power:“ zurück.
- 3) Stellen Sie den XY-Koordinatenwert ein. Nachdem Sie die Lichtintensität eingestellt haben, klicken Sie auf den Taster „Down“, um den Cursor auf „X coord:“ zu bewegen, um den X-Koordinatenwert einzustellen. Klicken Sie auf den Taster „Enter“, um den Cursor auf die erste Kommastelle zu bewegen. Klicken Sie dann auf die Taster „Up“ oder „Down“, um eine Ziffer auszuwählen. Klicken Sie dann auf „Enter“ zum Bestätigen und Bewegen des Cursors auf die 2. Stelle. Klicken Sie auf die Taster „Up“ oder „Down“, um eine Ziffer auszuwählen, und drücken Sie den Taster „Enter“, um die Einstellung zu bestätigen. Der Cursor springt anschließend auf „X coord:“ zurück. Klicken Sie auf den Taster „Down“, um den Cursor auf „Y coord:“ zu bewegen und „Y-Koordinatenwert“ einzustellen.

### Hinweis:

- Einstellbarer Wertebereich für die Lichtintensität: 000 (0 %) - 254 (100 %) - 255 (MASK), Werkseinstellung ist 254 (100 %) was bedeutet, dass das Gerät seine aktuelle Lichtintensität beibehält, wenn die Szene abgerufen wird.
- Einstellbarer Wertebereich für die XY-Koordinate: 0,01 bis 0,99, werkseitige Standardeinstellung ist: X = 0,30 und Y = 0,30.

## Farbtyp Tc

### Ausgangswert-Einstellungen

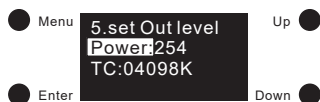

- 1) „Power“ bedeutet die Lichtintensität und „TC“ bedeutet Farbtemperatur.
- 2) Zuerst wird die Lichtintensität eingestellt. Klicken Sie auf den Taster „Enter“, um den Cursor auf die erste Stelle nach „Power:“ zu bewegen. Dann klicken Sie auf die Taster „Up“ oder „Down“, um eine Ziffer auszuwählen, und klicken Sie dann auf den Taster „Enter“, um zu bestätigen, damit der Cursor auf die 2. Stelle springt. Stellen Sie nun die 2. und dann die 3. Stelle ein. Sobald die Lichtintensität eingestellt ist, klicken Sie zur Bestätigung auf den Taster „Enter“. Der Cursor springt automatisch auf „Power:“ zurück.
- 3) Nachdem Sie die Lichtintensität eingestellt haben, klicken Sie auf den Taster „Down“, um den Cursor auf „TC:“ zu setzen. Klicken Sie auf den Taster „Enter“, um den Cursor auf die erste Stelle nach „TC:“ zu bewegen. Klicken Sie dann auf die Taster „Up“ oder „Down“, um eine Ziffer auszuwählen, und bestätigen Sie mit dem Taster „Enter“. Der Cursor springt automatisch auf die 2. Stelle. Stellen Sie diese ein. Anschließend stellen Sie dann auf die 3., 4. und 5. Stelle ein. Sobald der „TC“ eingestellt ist, bestätigen Sie mit dem Taster „Enter“ und der Cursor bewegt sich auf „TC:“.

### Hinweis:

- Einstellbarer Wertebereich für die Lichtintensität: 000 (0 %) - 254 (100 %), werkseitige Standardeinstellung ist 254 (100 %).
- Einstellbarer Farbtemperatur-Wertebereich: 01600 K - 10000 K, Werkseinstellung ist 4098 K.

## Farbtyp RGBW

### Ausgangswert-Einstellungen

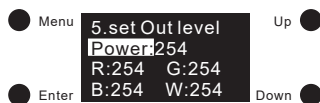

- 1) „Power“ bedeutet die Lichtintensität und „R, G, B, W“ bedeutet den Wert jedes Kanals.
- 2) Zuerst wird die Lichtintensität eingestellt. Klicken Sie auf den Taster „Enter“, um den Cursor auf die erste Stelle nach „Power:“ zu bewegen. Dann klicken Sie auf die Taster „Up“ oder „Down“, um eine Ziffer auszuwählen, und klicken Sie dann auf den Taster „Enter“, um zu bestätigen. Stellen Sie dann die 2. Stelle und danach die 3. Stelle ein. Sobald die Lichtintensität eingestellt ist, klicken Sie zur Bestätigung auf den Taster „Enter“. Der Cursor springt automatisch auf „Power:“ zurück.
- 3) Nachdem Sie die Lichtintensität eingestellt haben, klicken Sie auf den Taster „Down“, um den Cursor auf „R:“ zu bewegen und den roten Farbwert einzustellen. Klicken Sie auf den Taster „Enter“, um den Cursor zur ersten Stelle nach „R:“ zu bewegen. Klicken Sie auf die Taster „Up“ oder „Down“, um eine Ziffer auszuwählen, und klicken Sie dann auf „Eingabe“, um zu bestätigen. Der Cursor springt automatisch auf die 2. Stelle. Nun können Sie die 2. Ziffer mit den Tastern „Up“ oder „Down“ einstellen. Um zu bestätigen, drücken Sie wieder den Taster „Enter“ und der Cursor springt auf die 3. Stelle. Nachdem Sie auch diesen Wert eingegeben haben, bestätigen Sie die Eingabe mit dem Taster „Enter“. Der Cursor springt zurück auf „R:“. Klicken Sie dann auf die Taster „Up“ oder „Down“, um den Cursor auf „G:“, dann „B:“ und anschließend „W:“ zu bewegen.

### Hinweis:

- Einstellbarer Wertebereich für die Lichtintensität: 000 (0 %) - 254 (100 %), werkseitige Standardeinstellung ist 254 (100 %).
- Einstellbarer Wertebereich für R-, G-, B-, W-Wert: 000 (0 %) - 254 (100 %), werkseitige Standardeinstellung ist 254 (100 %).
- Die Anzahl der RGBW-Kanäle kann bei Auswahl der RGBW-Farbe auf 3/4 eingestellt werden. 3 bedeutet RGB und 4 bedeutet RGBW. Werkseitig sind 4 Kanäle voreingestellt.

## Set PWM freq (PWM-Frequenz):

- 1) In dieser Konfiguration wird die PWM-Ausgangsfrequenz eingestellt. Klicken Sie auf den Taster „Menü“, um zur Menüauswahl zurückzukehren. Klicken Sie auf die Taster „Up“ oder „Down“, um „12, 13 oder 14 (je nach Farbtyp). set PWM freq“ anzuwählen.

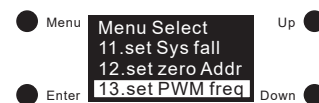

- 2) Klicken Sie auf den Taster „Enter“, um die PWM-Frequenzeinstellungen zu öffnen. Klicken Sie dann auf den Taster „Enter“, um den Cursor auf die beiden Ziffern nach „freq:“ zu bewegen. Klicken Sie auf die Taster „Up“ oder „Down“, um zwischen 00 - 11 (250Hz - 30KHz) auszuwählen, und klicken Sie dann zur Bestätigung auf den Taster „Enter“. Der Cursor springt automatisch auf „freq:“ zurück. Hier eine Auflistung der detaillierten PWM-Frequenzeinstellungen:

Nummer	00	01	02	03	04	05	06	07	08	09	10	11
Frequenz	250 Hz	500 Hz	1 kHz	2 kHz	3 kHz	4 kHz	5 kHz	10 kHz	15 kHz	20 kHz	25 kHz	30 kHz

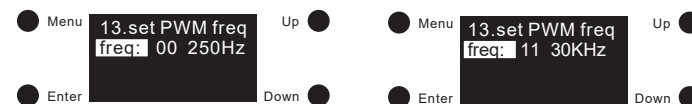

### Hinweis:

- Standardmäßig ist die PWM-Ausgangsfrequenz 01 (500 Hz).

## Set wm cl ph (Farbtemperatureinstellung) – nur für Tc-Modus:

Mit dieser Konfiguration wird eine physikalische Untergrenze und eine physikalische Obergrenze für die Farbtemperatur des Geräts festgelegt.

- 1) Nachdem Sie den Farbtyp auf Tc eingestellt haben, klicken Sie auf den Taster „Menü“, um zur Menüauswahl zurückzukehren. Wählen Sie mit den Tasten „Up“ oder „Down“ „11.set wm cl ph“ aus.

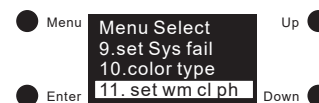

- 2) Klicken Sie auf den Taster „Enter“, um die zuvor angewählten wm cl ph-Einstellungen aufzurufen. Mit „ph warm“ wird die physikalische Untergrenze für die Farbe festgelegt. Mit „ph cool“ wird die physikalische Obergrenze festgelegt.
- 3) Klicken Sie auf „Enter“, um den Cursor auf die erste Stelle nach „ph warm:“ zu bewegen. Klicken Sie auf „Up“ oder „Down“, um eine Ziffer einzustellen. Klicken Sie dann auf „Enter“, um zu bestätigen. Der Cursor springt automatisch auf die 2. Stelle. Stellen Sie dann die 2. und 3. Stelle ein. Wenn dies eingestellt ist, klicken Sie zur Bestätigung auf den Taster „Enter“ und der Cursor springt automatisch auf „ph warm:“ zurück. Klicken Sie dann auf den Taster „Down“, um den Cursor auf „ph cool“ zu bewegen. Anschließend können Sie diesen Wert eingeben und mit „Enter“ bestätigen.



### Hinweis:

- Die physikalischen Unter- und Obergrenzen für den einstellbaren Wertebereich der Farbtemperatur sind: 01600 -10000.
- Der werkseitige Standardwert für den Tc-Farbtyp lautet „ph warm“ 2702 und „ph kalt“ 6493.

### Set wm cl tc (Farbtemperaturbereich) – nur für Tc-Modus:

Diese Konfiguration dient zum Einstellen des Farbtemperaturbereichs, in dem die Farbtemperatur des Geräts liegen kann.

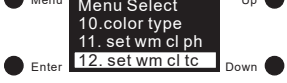
- 1) Nachdem Sie den Farbtyp auf Tc eingestellt haben, klicken Sie auf den Taster „Menü“, um zur Menüauswahl zurückzukehren. Klicken Sie nun auf die Taster „Up“ oder „Down“, um „12. wm cl tc“ anzuwählen.
- 2) Klicken Sie auf den Taster „Enter“, um die angewählten „wm cl tc“-Einstellungen aufzurufen. „warmest“ ist die Einstellung der wärmsten Farbtemperatur und mit „coolest“ wird die kälteste Farbtemperatur eingestellt.
- 3) Klicken Sie auf den Taster „Enter“, um den Cursor nach „warmest“ auf die erste Stelle zu bewegen. Klicken Sie auf die Taster „Up“ oder „Down“, um eine Ziffer auszuwählen. Klicken Sie dann auf den Taster „Enter“, um zu bestätigen. Der Cursor springt dann auf die 2. Stelle. Stellen Sie die 2. Ziffer und anschließend die 3. und 4. Stelle ein. Sobald die „warmest“ Einstellungen fertig sind, bestätigen Sie den Wert mit dem Taster „Enter“ und der Cursor springt wieder automatisch auf „warmest“. Klicken Sie dann auf „Down“, um den Cursor auf „coolest“ zu verschieben. Anschließend können Sie diesen Wert einstellen und bestätigen.



#### Hinweis:

- Einstellbarer Wertebereich für die Farbtemperatur: 01600 - 10000. Der wärmste Wert kann nicht niedriger sein als die physikalische Untergrenze und der kälteste Wert kann nicht höher als die physikalische Obergrenze sein. Der kälteste Wert muss größer als der wärmste Wert sein.
- Der werkseitige Standardwert für den Tc-Farbtyp ist 2702 (am wärmsten) und 6493 (am kältesten).

### Set Time Rate (Dimmzeit):

Folgende DALI-Standardparameter können eingestellt werden:

DALI-Standard Parameter

Fade time (Überblendzeit) Beschreibung

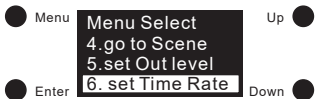
- 1) Klicken Sie auf den Taster „Menü“, um zur Menüauswahl zurückzukehren. Klicken Sie auf die Taster „Up“ oder „Down“, um „6. Set Time Rate“ anzuwählen.

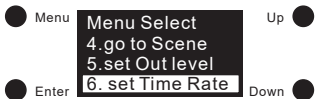

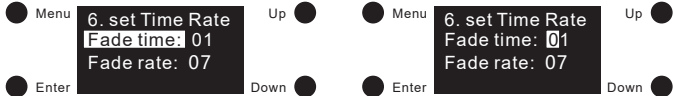
- 2) Klicken Sie auf den Taster „Enter“, um die angewählten Fade-Zeit und die Fade-Rate-Einstellungen auszuwählen. Klicken Sie dann auf den Taster „Enter“, um den Cursor auf die erste Stelle nach „Fade time:“ zu bewegen. Wählen Sie mit den Tasten „Up“ oder „Down“ eine Ziffer aus und bestätigen Sie die Einstellung mit dem Taster „Enter“. Der Cursor bewegt sich automatisch auf die 2. Stelle. Geben Sie auch hier mit den Tasten „Up“ oder „Down“ einen Wert ein und bestätigen Sie mit dem Taster „Enter“. Der Cursor springt wieder zurück auf „Fade time:“.

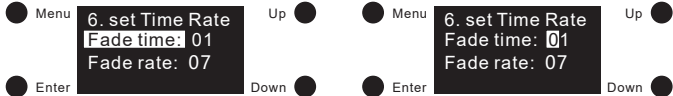

- 3) Der ausgewählte Wert wird als Überblendzeit in Sekunden eingestellt.

#### Wertebereich:

- 00 - 15 s

#### Hinweis:

- 02 s ist die DALI-Voreinstellung. 00 s ist die schnellste und 15 s die langsamste Überblendzeit.

### DALI Standard-Parameter

#### Fade rate (Dimmggeschwindigkeit)

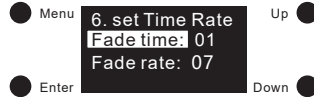
- 1) Klicken Sie nach dem Einstellen der Fade-Zeit auf den Taster „Down“ zum Festlegen der Fade-Rate. Klicken Sie dann auf den Taster „Enter“, um den Cursor auf die erste Ziffer zu bewegen. Klicken Sie nach der Auswahl „Fade rate:“ auf die Taster „Up“ oder „Down“, um eine Ziffer auszuwählen, und bestätigen Sie mit dem Taster „Enter“. Der Cursor springt auf die 2. Stelle. Stellen Sie auch hier einen Wert ein und bestätigen Sie diesen mit dem Taster „Enter“. Der Cursor springt automatisch wieder auf „Fade rate:“.

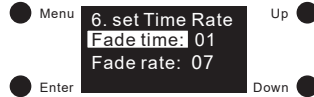

- 2) Der ausgewählte Wert wird als Dimmggeschwindigkeit eingestellt. Er gibt an, um wie viele Schritte pro Sekunde die Lichtintensität bei Dimmung abnimmt.

#### Wertebereich:

- 01 - 15 Schritte pro Sekunde

#### Hinweis:

- 07 Schritte pro Sekunde ist die DALI-Voreinstellung. 15 Schritte pro Sekunde ist die schnellste Überblendzeit und 01 Schritte pro Sekunde ist die langsamste.

#### Minimum Schwellwert

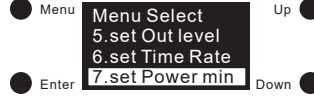
- 1) Klicken Sie auf den Taster „Menü“ um zur Menüauswahl zurückzukehren. Klicken Sie auf die Taster „Up“ oder „Down“ um zur Auswahl von „7. set Power min“ zu gelangen.

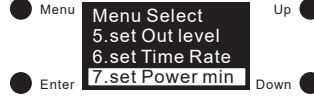

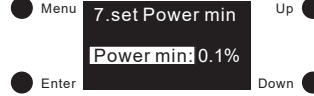
- 2) Klicken Sie auf den Taster „Enter“, um die ausgewählten Minimum-Wert-Einstellungen aufzurufen. Klicken Sie nochmals auf „Enter“, um den Cursor auf die erste Stelle nach „Power min:“ zu verschieben. Klicken Sie auf die Taster „Up“ oder „Down“ um eine Ziffer auszuwählen, und bestätigen Sie diesen Wert mit „Enter“. Der Cursor bewegt sich automatisch auf die 2. Stelle. Geben Sie auch hier mit den Tasten „Up“ oder „Down“ einen Wert ein und bestätigen Sie mit dem Taster „Enter“. Der Cursor springt wieder zurück auf „Power min:“.

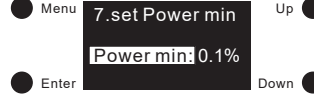

- 3) Der gewählte Wert wird als Mindestwert für das Betriebsgerät eingestellt. Dieser Wert kann beim Dimmen nicht unterschritten werden.

#### Wertebereich:

- 0,1% - 25,0%

#### Hinweis:

- 0,1% ist die werkseitige Mindesteinstellung.

## Einschaltverhalten

- 1) Klicken Sie auf den Taster „Menü“, um zur Menüauswahl zurückzukehren. Klicken Sie auf die Taster „Up“ oder „Down“, um zur Auswahl von „8. set Power on“ zu gelangen.

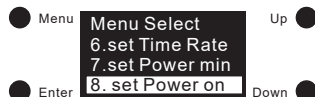

- 2) Klicken Sie auf den Taster „Enter“, um die Einstellungen für das Einschaltverhalten aufzurufen. Verschiedene Farbtypen besitzen unterschiedliche Parameter. Die ausgewählten Werte werden als Standardwerte hinterlegt, mit denen das Gerät die Beleuchtung nach der Spannungswiderkehr einschaltet.

## Einschaltverhalten für Farbtyp XY:

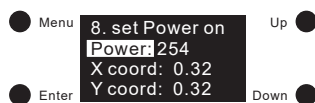

- 1) „Power“ bedeutet die Lichtintensität, „X-Koordinate“ bedeutet X-Koordinatenwert, „Y-Koordinate“ bedeutet Y-Koordinatenwert.
- 2) Zuerst wird die Lichtintensität eingestellt. Klicken Sie auf den Taster „Enter“, um den Cursor auf die erste Stelle nach „Power:“ zu bewegen. Dann klicken Sie auf die Taster „Up“ oder „Down“, um eine Ziffer auszuwählen, und klicken Sie dann auf den Taster „Enter“, um zu bestätigen. Bewegen Sie den Cursor auf die 2. Stelle und stellen Sie dann die 3. Stelle ein, sobald die Lichtintensität eingestellt ist, klicken Sie zur Bestätigung auf den Taster „Enter“. Der Cursor springt automatisch auf „Power:“ zurück.
- 3) Stellen Sie den XY-Koordinatenwert ein. Nachdem Sie die Lichtintensität eingestellt haben, klicken Sie auf den Taster „Down“, um den Cursor auf „X coord:“ zu bewegen, um den X-Koordinatenwert einzustellen. Klicken Sie auf den Taster „Enter“, um den Cursor auf die erste Kommastelle zu bewegen. Klicken Sie dann auf die Taster „Up“ oder „Down“, um eine Ziffer auszuwählen. Klicken Sie dann auf den Taster „Enter“ zum Bestätigen und Bewegen des Cursors auf die 2. Stelle. Klicken auf die Taster „Up“ oder „Down“, um eine Ziffer auszuwählen, und drücken Sie den Taster „Enter“, um die Einstellung zu bestätigen. Der Cursor springt anschließend auf „X coord:“ zurück. Klicken Sie auf den Taster „Down“, um den Cursor auf „Y coord:“ zu bewegen und „Y-Koordinatenwert“ einzustellen.

## Hinweis:

- Einstellbarer Wertebereich für die Lichtintensität: 000 (0 %) - 254 (100 %) - 255 (MASK), Werkseinstellung ist 255 (MASK), MASK bedeutet, dass das Gerät seine aktuelle Lichtintensität beibehält, wenn Spannungswiderkehr erfolgt.
- Einstellbarer Wertebereich für die XY-Koordinaten: 0,01 - 0,99 - FF. Die werkseitige Voreinstellung ist FF, was bedeutet, dass die RGB-Kanäle ihre letzten XY-Koordinaten beibehalten, wenn die Spannungswiderkehr erfolgt.

## Einschaltverhalten für Farbtyp Tc:



- 1) „Power“ bedeutet die Lichtintensität und „TC“ bedeutet Farbtemperatur.
- 2) Zuerst wird die Lichtintensität eingestellt. Klicken Sie auf den Taster „Enter“, um den Cursor auf die erste Stelle nach „Power:“ zu bewegen. Dann klicken Sie auf die Taster „Up“ oder „Down“, um eine Ziffer auszuwählen und klicken Sie dann auf den Taster „Enter“, um zu bestätigen, damit der Cursor auf die 2. Stelle springt. Stellen Sie nun die 2. und dann die 3. Stelle ein, sobald die Lichtintensität eingestellt ist, klicken Sie zur Bestätigung auf den Taster „Enter“. Der Cursor springt automatisch auf „Power:“ zurück.
- 3) Nachdem Sie die Lichtintensität eingestellt haben, klicken Sie auf den Taster „Down“, um den Cursor auf „TC:“ zu setzen. Klicken Sie auf den Taster „Enter“, um den Cursor auf die erste Stelle nach „TC:“ zu bewegen. Klicken Sie dann auf den Taster „Up“ oder „Down“, um eine Ziffer auszuwählen, und bestätigen Sie mit dem Taster „Enter“. Der Cursor springt automatisch auf die 2. Stelle. Stellen Sie diese ein. Anschließend stellen Sie dann auf die 3., 4. und 5. Stelle ein. Sobald der „TC“ eingestellt ist, bestätigen Sie mit dem Taster „Enter“ und der Cursor bewegt sich auf „TC:“.

## Hinweis:

- Einstellbarer Wertebereich für die Lichtintensität: 000 (0 %) - 254 (100 %) - 255 (MASK), Werkseinstellung ist 255 (MASK), MASK bedeutet, dass das Gerät seine aktuelle Lichtintensität beibehält, wenn Spannungswiderkehr erfolgt.
- Einstellbarer Farbtemperatur-Bereich: 01600K - 10000K - FFFFF K, Werkseinstellung ist FFFFF K, was bedeutet, dass das Gerät die letzte Farbtemperatur beibehält, wenn die Spannungswiderkehr erfolgt.

## Einschaltverhalten für Farbtyp RGBW:

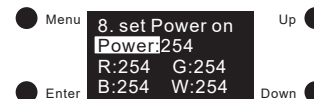

- 1) „Power“ bedeutet die Lichtintensität und „R, G, B, W“ bedeutet den Wert jedes Kanals.
- 2) Zuerst wird die Lichtintensität eingestellt. Klicken Sie auf den Taster „Enter“, um den Cursor auf die erste Stelle nach „Power:“ zu bewegen. Dann klicken Sie auf die Taster „Up“ oder „Down“, um eine Ziffer auszuwählen, und klicken Sie dann auf den Taster „Enter“, um zu bestätigen. Stellen Sie dann die 2. Stelle und danach die 3. Stelle ein, sobald die Lichtintensität eingestellt ist, klicken Sie zur Bestätigung auf den Taster „Enter“. Der Cursor springt automatisch auf „Power:“ zurück.
- 3) Nachdem Sie die Lichtintensität eingestellt haben, klicken Sie auf den Taster „Down“, um den Cursor auf „R:“ zu bewegen und den roten Farbwert einzustellen. Klicken Sie auf den Taster „Enter“, um den Cursor zur ersten Stelle nach „R:“ zu bewegen. Klicken Sie auf die Taster „Up“ oder „Down“, um eine Ziffer auszuwählen, und klicken Sie dann auf den Taster „Enter“, um zu bestätigen. Der Cursor springt automatisch auf die 2. Stelle. Nun können Sie die 2. Ziffer mit den Tastern „Up“ oder „Down“ einstellen. Um zu bestätigen, drücken Sie wieder den Taster „Enter“ und der Cursor springt auf die 3. Stelle. Nachdem Sie auch diesen Wert eingegeben haben, bestätigen Sie die Eingabe mit dem Taster „Enter“. Der Cursor springt zurück auf „R:“. Klicken Sie dann auf die Taster „Up“ oder „Down“, um den Cursor auf „G:“, dann „B:“ und anschließend „W:“ zu bewegen.

## Hinweis:

- Einstellbarer Wertebereich für die Lichtintensität: 000 (0 %) - 254 (100 %) - 255 (MASK), Werkseinstellung ist 255 (MASK), MASK bedeutet, dass das Gerät seine aktuelle Lichtintensität beibehält, wenn Spannungswiderkehr erfolgt.
- Einstellbarer Wertebereich für R-, B-, W-Wert: 000 (0 %) - 254 (100 %) - 255 (MASK), Werkseinstellung ist 255 (MASK). MASK bedeutet, dass das Gerät seine letzte Farbeinstellung beibehält, wenn Spannungswiderkehr erfolgt.
- Die Anzahl der RGBW-Kanäle kann bei Auswahl der RGBW-Farbe auf 3/4 eingestellt werden. 3 bedeutet RGB und 4 bedeutet RGBW. Werkseitig sind 4 Kanäle voreingestellt.



## DALI Standard-Parameter

### Systemfehler-Verhalten

- 1) Klicken Sie auf den Taster „Menü“, um zur Menüauswahl zurückzukehren. Klicken Sie auf die Taster „Up“ oder „Down“, um zur Auswahl von „9. set Sys fail“ zu gelangen.

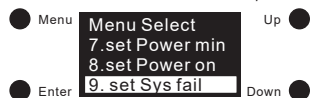

- 2) Klicken Sie auf den Taster „Enter“, um die Einstellungen für das Systemfehler-Verhalten aufzurufen. Verschiedene Farbtypen besitzen unterschiedliche Parameter. Die ausgewählten Werte werden als Standardwerte hinterlegt, mit denen das Gerät die Beleuchtung bei Ausfall der DALI-Spannungsversorgung ausgibt. Anweisungen zum Festlegen des Systemfehler-Verhalten für verschiedene Farbtypen sind wie folgt:

### Systemfehler-Verhalten für Farbtyp XY:

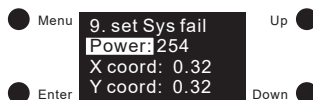

- 1) „Power“ bedeutet die Lichtintensität, „X-Koordinate“ bedeutet X-Koordinatenwert, „Y-Koordinate“ bedeutet Y-Koordinatenwert.
- 2) Zuerst wird die Lichtintensität eingestellt. Klicken Sie auf den Taster „Enter“, um den Cursor auf die erste Stelle nach „Power:“ zu bewegen. Dann klicken Sie auf die Taster „Up“ oder „Down“, um eine Ziffer auszuwählen und klicken Sie dann auf den Taster „Enter“, um zu bestätigen. Bewegen Sie den Cursor auf die 2. Stelle und stellen Sie dann die 3. Stelle ein, sobald die Lichtintensität eingestellt ist, klicken Sie zur Bestätigung auf den Taster „Enter“. Der Cursor springt automatisch auf „Power:“ zurück.
- 3) Stellen Sie den XY-Koordinatenwert ein. Nachdem Sie die Lichtintensität eingestellt haben, klicken Sie auf den Taster „Down“, um den Cursor auf „X coord:“ zu bewegen, um den X-Koordinatenwert einzustellen. Klicken Sie auf den Taster „Enter“, um den Cursor auf die erste Kommastelle zu bewegen. Klicken Sie dann auf die Taster „Up“ oder „Down“, um eine Ziffer auszuwählen. Klicken Sie dann auf den Taster „Enter“ zum Bestätigen und Bewegen des Cursors auf die 2. Stelle. Klicken auf die Taster „Up“ oder „Down“, um eine Ziffer auszuwählen und drücken Sie die den Taster „Enter“, um die Einstellung zu bestätigen. Der Cursor springt anschließend auf „X coord:“ zurück. Klicken Sie auf den Taster „Down“, um den Cursor auf „Y coord:“ zu bewegen und „Y-Koordinatenwert“ einzustellen.

#### Hinweis:

- Einstellbarer Wertebereich für die Lichtintensität: 000 (0 %) - 254 (100 %) - 255 (MASK), Werkseinstellung ist 255 (MASK), MASK bedeutet, dass das Gerät seine aktuelle Lichtintensität beibehält, wenn die Szene abgerufen wird.
- Einstellbarer Wertebereich für die XY-Koordinate: 0,01 bis 0,99, werkseitige Standardeinstellung ist: X = FF und Y = FF. FF bedeutet, dass das Gerät die letzten XY-Koordinaten beibehält.

### Systemfehler-Verhalten für Farbtyp Tc:

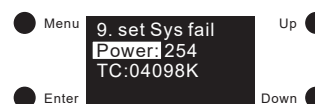

- 1) „Power“ bedeutet die Lichtintensität und „TC“ bedeutet Farbtemperatur.
- 2) Zuerst wird die Lichtintensität eingestellt. Klicken Sie auf den Taster „Enter“, um den Cursor auf die erste Stelle nach „Power:“ zu bewegen. Dann klicken Sie auf die Taster „Up“ oder „Down“, um eine Ziffer auszuwählen und klicken Sie dann auf den Taster „Enter“, um zu bestätigen, damit der Cursor auf die 2. Stelle springt. Stellen Sie nun die 2. und dann die 3. Stelle ein, sobald die Lichtintensität eingestellt ist, klicken Sie zur Bestätigung auf den Taster „Enter“. Der Cursor springt automatisch auf „Power:“ zurück.
- 3) Nachdem Sie die Lichtintensität eingestellt haben, klicken Sie auf den Taster „Down“, um den Cursor auf „TC:“ zu setzen. Klicken Sie auf den Taster „Enter“, um den Cursor auf die erste Stelle nach „TC:“ zu bewegen. Klicken Sie dann auf den Taster „Up“ oder „Down“, um eine Ziffer auszuwählen und bestätigen Sie mit dem Taster „Enter“. Der Cursor springt automatisch auf die 2. Stelle. Stellen Sie diese ein. Anschließend stellen Sie dann auf die 3., 4. und 5. Stelle ein. Sobald der „TC“ eingestellt ist, bestätigen Sie mit dem Taster „Enter“ und der Cursor bewegt sich auf „TC:“.

#### Hinweis:

- Einstellbarer Wertebereich für die Lichtintensität: 000 (0 %) - 254 (100 %) - 255 (MASK), Werkseinstellung ist 255 (MASK), MASK bedeutet, dass das Gerät seine aktuelle Lichtintensität beibehält.
- Einstellbarer Farbtemperatur-Bereich: 01600 K - 10000K - FFFFF K, Werkseinstellung ist FFFFF K, was beutet, dass das Gerät die aktuelle Farbtemperatur beibehält.

### Systemfehler-Verhalten für Farbtyp RGBW:

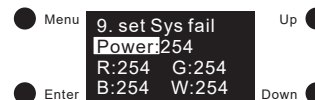

- 1) „Power“ bedeutet die Lichtintensität und „R, G, B, W“ bedeutet den Wert jedes Kanals.
- 2) Zuerst wird die Lichtintensität eingestellt. Klicken Sie auf den Taster „Enter“, um den Cursor auf die erste Stelle nach „Power:“ zu bewegen. Dann klicken Sie auf die Taster „Up“ oder „Down“, um eine Ziffer auszuwählen, und klicken Sie dann auf den Taster „Enter“, um zu bestätigen. Stellen Sie dann die 2. Stelle und danach die 3. Stelle ein, sobald die Lichtintensität eingestellt ist, klicken Sie zur Bestätigung auf den Taster „Enter“. Der Cursor springt automatisch auf „Power:“ zurück.
- 3) Nachdem Sie die Lichtintensität eingestellt haben, klicken Sie auf den Taster „Down“, um den Cursor auf „R:“ zu bewegen und den roten Farbwert einzustellen. Klicken Sie auf den Taster „Enter“, um den Cursor zur ersten Stelle nach „R:“ zu bewegen. Klicken Sie auf die Taster „Up“ oder „Down“, um eine Ziffer auszuwählen, und klicken Sie dann auf den Taster „Enter“, um zu bestätigen. Der Cursor springt automatisch auf die 2. Stelle. Nun können Sie die 2. Ziffer mit den Tastern „Up“ oder „Down“ einstellen. Um zu bestätigen drücken Sie wieder den Taster „Enter“ und der Cursor springt auf die 3. Stelle. Nachdem Sie auch diesen Wert eingegeben haben, bestätigen Sie die Eingabe mit dem Taster „Enter“. Der Cursor springt zurück auf „R:“. Klicken Sie dann auf die Taster „Up“ oder „Down“, um den Cursor auf „G:“, dann „B:“ und anschließend „W:“ zu bewegen.

#### Hinweis:

- Einstellbarer Wertebereich für die Lichtintensität: 000 (0 %) - 254 (100 %) - 255 (MASK), Werkseinstellung ist 255 (MASK), MASK bedeutet, dass das Gerät seine aktuelle Lichtintensität beibehält.
- Einstellbarer Wertebereich für R-, G-, B-, W-Wert: 000 (0 %) - 254 (100 %) - 255 (MASK), Werkseinstellung ist 255 (MASK). MASK bedeutet, dass das Gerät seine letzte Farbeinstellung beibehält.
- Die Anzahl der RGBW-Kanäle kann bei Auswahl der RGBW-Farbe auf 3/4 eingestellt werden. 3 bedeutet RGB und 4 bedeutet RGBW. Werkseitig sind 4 Kanäle voreingestellt.

### Reset (zurücksetzen):

- 1) Mit dieser Einstellung wird das Gerät auf die Werkseinstellungen zurückgesetzt. Klicken Sie auf den Taster „Menü“, um zur Menüauswahl zurückzukehren. Klicken Sie auf die Taster „Up“ oder „Down“, um zur Auswahl von „Reset“ zu gelangen.

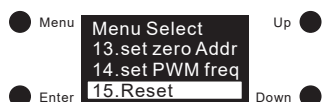

- 2) Klicken Sie auf den Taster „Enter“, um das Werkseinstellungsmenü aufzurufen. Klicken Sie auf die Taster „Up“ oder „Down“, um den Cursor zwischen „Abort“ und „Ok“ zu wechseln. „Abort“ bedeutet Abbrechen des Zurücksetzens, „OK“ bedeutet Bestätigen des Zurücksetzens. Dann klicken Sie auf den Taster „Enter“, um das Zurücksetzen zu bestätigen. Anschließend blinkt im Display „Restore to default setting“ (Auf Standardeinstellung zurücksetzen) und es wird ein Neustart durchgeführt. Das heißt, das Zurücksetzen war erfolgreich.

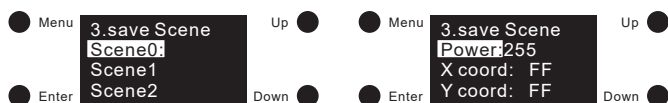

### Broadcast Befehle für einfarbige LED-Strips:

Schließen Sie ein DALI-Gateway oder DALI-Potentiometer welches Broadcastbefehl fähig ist mit integrierter oder separater DALI-Busspannungsvorsorgung wie in dem Anschlussschema für einfarbige LED-Strips über Broadcast an. Die Einstellung des Farbtyps wird in diesem Modus ignoriert. Nun können alle vier Ausgangskanäle synchron geschaltet und gedimmt werden.

### Push Dim Funktion für einfarbige LED-Strips:

Schließen Sie einen Taster (Schließerkontakt) oder mehrere Taster parallel wie in dem Anschlussschema für einfarbige LED-Strips über Push Dim an den DALI-Aktor an. Die Einstellung des Farbtyps wird in diesem Modus ignoriert. Nun betätigen Sie den Taster einmalig oder mehrmalig und schalten Sie die Spannung des Netzgerätes aus und nach ca. 5 Sekunden wieder ein damit im Display "P D" für Push Dim steht. Nun werden alle vier Ausgänge synchron geschaltet und gedimmt. Bei kurzer Betätigung schalten die Ausgänge ein oder aus, bei längerer Betätigung dimmen die Ausgänge hoch oder runter.



### Hinweis:

- Wenn mehrere DALI-Aktoren über die selben Tastsignale betrieben werden, sollte ein schnellaufeinander folgendes Tasten vermieden werden damit die DALI-Aktoren nicht unsynchron laufen (z. B. bei kurzer Betätigung schaltet ein Aktor das Lichtband ein während ein weiterer DALI-Aktor das Lichtband ausschaltet).
- Um aus dem Push Dim Modus wie heraus zu wechseln und um wieder auf das Menü zugreifen zu können, muss die Tasterverdrahtung entfernt werden und ein DALI-Signal auf das Gerät gegeben werden. Anschließend muss die Spannung des Netzgerätes aus und nach ca. 5 Sekunden wieder eingeschaltet werden. Nun kann wieder auf das Menü zugegriffen werden.

### Sicherheitshinweise:

1. Beauftragen Sie mit der Installation eine Elektrofachkraft.
2. Der LED-Controller ist nicht wasserdicht. Bitte schützen Sie den Controller vor direkter Sonnenstrahlung und vermeiden Sie Regen. Bei einer Außeninstallation ist sicherzustellen, dass der Controller in einem wasserdichten Gehäuse verbaut wird.
3. Vergewissern Sie sich immer, dass das Gerät an einem Ort mit guter Belüftung installiert wird, um die richtige Betriebstemperatur zu gewährleisten.
4. Überprüfen Sie, ob die Spannung und der Netzadapter für den Controller geeignet sind und ob die Benennung der Anode und Kathode mit der des Controllers übereinstimmt.
5. Bitte stellen Sie sicher, dass ein angemessener Kabelquerschnitt für die Verbindung zwischen Controller und LED verwendet wird.
6. Schließen Sie die Kabel nie im eingeschalteten Zustand an, prüfen Sie die Korrektheit der Anschlüsse und prüfen Sie auf Kurzschlüsse bevor Sie den Strom einschalten.
7. Führen Sie bitte keine Reparaturen selbst durch. Dies führt zum Erlöschen der Herstellergarantie.

